



PROTEXIOM ULTIMATE GSM

Système d'alarme radio sans fil

FR Manuel d'installation et d'utilisation

121314A 11/2016



somfy[®]

BIENVENUE

Nous vous remercions d'avoir choisi un système d'alarme SOMFY.

Qui est SOMFY ?

SOMFY développe, produit et commercialise des automatismes pour les ouvertures et les fermetures de la maison. Centrales d'alarme, automatismes pour stores, volets, garages et portails, tous les produits SOMFY répondent à vos attentes de sécurité, confort et gain de temps au quotidien.

Chez SOMFY, la recherche de la qualité est un processus d'amélioration permanent. C'est sur la fiabilité de ses produits que s'est construite la renommée de SOMFY, synonyme d'innovation et de maîtrise technologique dans le monde entier.

Réglementation

Par la présente Somfy déclare que l'équipement radio couvert par ces instructions est conforme aux exigences de la Directive Radio **2014/53/UE** et aux autres exigences essentielles des Directives Européennes applicables.

Le texte complet de la déclaration UE de conformité est disponible sur www.somfy.com/ce

À lire avant toute installation

SOMFY attire votre attention sur le fait qu'une alarme a pour fonction essentielle de dissuader les effractions et cambriolages et de donner une alerte. En aucun cas la présence d'une alarme ne peut garantir l'absence d'effraction ou de cambriolage.

Nous vous recommandons l'installation d'un détecteur d'ouverture à chaque ouverture (porte, fenêtre, porte de garage) de votre habitation ainsi que l'installation d'un détecteur d'ouverture de bris de vitre par fenêtre ou d'un détecteur audiosonique de bris de vitres dans le cas de vitres extérieures.

En décidant d'installer par vous-même une alarme, vous devenez seul responsable des conséquences d'une mauvaise installation ou d'une installation non-conforme aux instructions de la notice. SOMFY décline toute responsabilité pour toute conséquence directe ou indirecte découlant d'une mauvaise utilisation ou installation de l'alarme par vos soins.

Pour autant, nous vous recommandons fortement :

- **de lire attentivement ce manuel d'installation en suivant très précisément pas à pas les indications de montage et de fonctionnement pour utiliser dans les meilleures conditions votre système d'alarme**
- **de bien conserver ce manuel pendant toute la durée de vie du produit. Il pourrait vous être utile si vous décidez d'ajouter des éléments à votre installation.**

Pour tout conseil d'installation, contacter le **0820 055 055** à 0,15€ TTC/mn.

Somfy vous propose un service de Mise en service de votre alarme pour un pilotage à distance, d'un coût de 39 €. Ce service consiste en un entretien de 45 minutes avec un technicien Somfy basé à Cluses, en Haute-Savoie, afin d'effectuer :

- le paramétrage pour l'accès en local à votre alarme,
- le paramétrage pour l'accès à distance de votre alarme,
- le paramétrage de votre box ADSL,
- le paramétrage de l'application Android / IOS,
- le réglage de la transmission GSM,
- les réglages généraux (date, heure,...),
- la personnalisation des détecteurs (zones ABC, nom).

Ce service est disponible sur <http://boutique.somfy.fr>

Votre installation peut comporter **40 éléments au maximum** (hors automatismes).



Ne pas nettoyer la centrale, le clavier LCD et les sirènes avec de l'alcool. Utilisez un chiffon légèrement humide pour nettoyer les produits.



En cas d'incident, débrancher le câble secteur.

PRÉSENTATION	4
Comment fonctionne mon système d'alarme	4
Un système totalement évolutif	6
INSTALLATION	7
Recommandations d'installation.....	7
Affecter une zone aux détecteurs d'intrusion	8
Mise en place des piles	10
Mémoriser les éléments	11
Fixer les éléments	12
Raccorder la centrale	24
Paramétrer le système d'alarme par ordinateur.....	30
Accès au système d'alarme à distance	47
Paramétrer et utiliser l'application alarme Somfy.....	51
Paramétrer le système d'alarme avec le clavier LCD	53
Fiche « mémo ».....	67
Tester l'installation	68
En cas de perte de la carte personnalisée de codes d'authentification	69
ou de remise en configuration usine de la carte interface ordinateur	69
UTILISATION	70
Mise en marche de l'alarme	70
Arrêt de l'alarme	70
En cas d'intrusion et d'agression.....	71
Fonctionnement en cas d'intrusion avec le module GSM	71
Informations transmises sous forme de SMS par GSM	72
Commander vos automatismes et récepteurs SOMFY à partir du clavier LCD	72
Consulter les informations mémorisées	73
quand le voyant orange clignote sur le clavier LCD.....	73
Commande à distance par SMS avec le module GSM	74
MAINTENANCE	75
Synthèse de fonctionnement du système	75
Remplacement des piles	77
Réinitialisation du système.....	78
Problèmes rencontrés	79
TABLEAU DES CARACTÉRISTIQUES	81
INDEX	83

PRÉSENTATION

Comment fonctionne mon système d'alarme

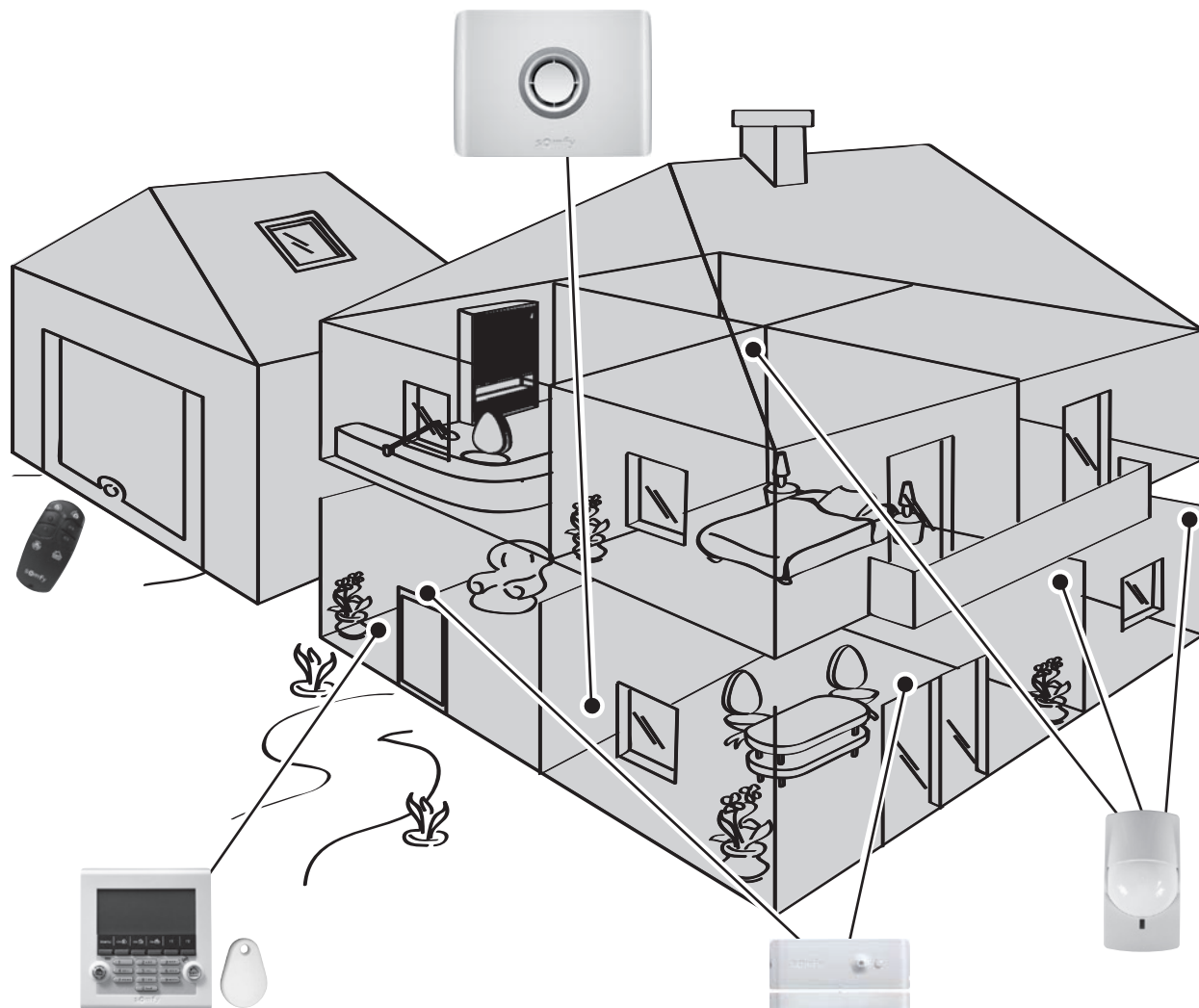

Les performances du système d'alarme

Jusqu'à ^{AUTONOMIE} **4 ANS**. Tous les éléments de votre installation sont alimentés par piles.

Technologie radio bi-fréquence sécurisée

RADIO
FRÉQUENCE Procédé breveté et exclusif : la transmission radio est réalisée sur 2 fréquences alternées qui prennent à chaque instant le relais de l'autre pour assurer à 100% le transfert d'informations.

Autocontrôle régulier du système - Gestion de perte de liaison

Les éléments (sauf télécommandes) envoient périodiquement à la centrale leur état de fonctionnement : niveau des piles, porte laissée ouverte,...

Autoprotection contre le vandalisme

En cas de vandalisme sur les éléments de l'installation, les sirènes se déclenchent pendant 2 minutes et la centrale vous envoie un message d'alarme.

La centrale, les sirènes et le clavier sont protégés contre l'arrachement du mur et contre l'ouverture du capot.

Les détecteurs sont protégés contre l'ouverture de leur face avant.

Pour votre confort, à l'installation, les autoprotections ne fonctionnent qu'à partir de la première mise sous alarme.

Activer

Les **claviers**, les **télécommandes** et le **badge** permettent de contrôler votre système d'alarme, indépendamment par zone ou totalement. Ils affichent par retour visuel l'état du système lors de l'utilisation.

Le clavier LCD et la télécommande multi-applications permettent de contrôler des automatismes SOMFY (motorisation de portail, porte de garage, éclairage, volets roulants ou stores avec moteur SOMFY).

Vous pouvez également commander, à distance par téléphone, votre alarme, des volets roulants et un éclairage.

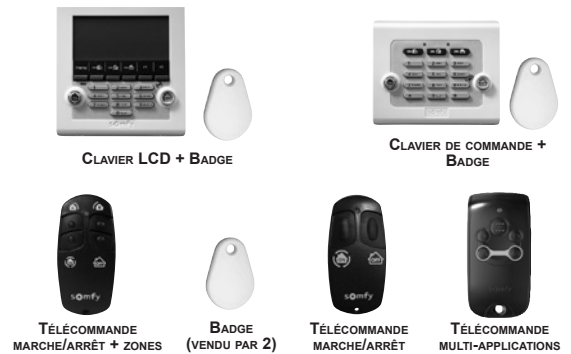

Détecter une intrusion

Les **détecteurs de mouvement** détectent tout mouvement et variation de température émis par un corps en mouvement

Les **2 détecteurs de mouvement pour animaux domestiques** permettent de protéger une pièce en présence d'un animal domestique.

Le **détecteur de mouvement images** permet de prendre jusqu'à 4 photos pour s'assurer d'une intrusion et de faire de la surveillance.

Les **détecteurs d'ouverture** détectent l'ouverture d'une porte ou d'une fenêtre. Ils peuvent vous informer par « Ding-Dong » sur la sirène d'intérieur lors d'une détection (voir fonction Kiela page 35).



Détecter une anomalie domestique

Les **détecteurs domestiques** détectent la présence d'eau, de fumée ou une coupure secteur.



Dissuader, Alerter, Signaler

La montée en puissance des **sirènes** dissuade l'intrus.

La **sirène extérieure avec flash** alerte et signale à votre environnement proche une intrusion et le **transmetteur téléphonique** envoie un ou plusieurs messages d'alarme.

La **centrale/transmetteur téléphonique/sirène** (que nous appellerons **centrale** dans la suite de ce manuel) analyse les informations envoyées par les détecteurs, déclenche les sirènes et envoie sur 4 numéros de téléphone :

- soit un SMS d'alarme, grâce au module **GSM (Global System for Mobile communications)**,
- soit une alerte à un centre de télésurveillance (si souscription à un service de télésurveillance).

Nota : la centrale n'est pas compatible avec le module RTC.

Une carte SIM est collée à l'intérieur d'un dépliant livré avec ce kit.















Si vous possédez des volets roulants (avec moteur SOMFY en RTS), il est possible d'automatiser leur descente lors d'une détection d'intrusion ou leur montée lors d'une détection de fumée, à l'aide d'un récepteur pour volets roulants SOMFY.

Pour une meilleure dissuasion, il est également possible de commander un éclairage (en RTS) lors d'une détection d'intrusion, à l'aide d'un récepteur d'éclairage SOMFY.



Un système totalement évolutif

Vous pouvez compléter votre kit avec des télécommandes, des détecteurs de mouvement, des détecteurs d'ouverture supplémentaires (de couleur blanche ou marron) ou les éléments spécifiques suivants :

<p>Vous souhaitez commander un ou deux automatismes SOMFY en RTS (motorisation de portail, porte de garage ou éclairage) et votre alarme depuis votre voiture.</p>		<p>Télécommande multi-applications</p>	<p>Vous avez plusieurs accès.</p>		<p>Clavier de commande + badge</p>
<p>Vous souhaitez dissuader un intrus d'entrer chez vous, alerter votre voisinage et signaler que votre système s'est déclenché.</p>		<p>Sirène extérieure avec flash</p>	<p>Vous souhaitez compléter la dissuasion dans une autre partie de votre habitat.</p>		<p>Sirène d'intérieur</p>
<p>Vous souhaitez être alerté en cas de détection à l'extérieur de votre maison. Vos volets roulants motorisés Somfy peuvent se fermer en cas d'intrusion.</p>		<p>Détecteur de mouvement extérieur</p>	<p>Vous souhaitez être averti par des images de la présence d'un intrus dans votre maison ou faire de la surveillance de biens ou de personnes.</p>		<p>Détecteur de mouvement images</p>
<p>Vous souhaitez protéger une pièce sans la présence d'un animal domestique.</p>		<p>Détecteur de mouvement</p>	<p>Vous avez un gros chien (hauteur supérieure à 40 cm).</p>		<p>Détecteur de mouvement pour gros chien</p>
<p>Vous avez des volets roulants.</p>		<p>Détecteur d'ouverture de volet roulant</p>	<p>Vous souhaitez protéger des portes ou des fenêtres.</p>		<p>Détecteur d'ouverture (blanc ou marron)</p>
<p>Vous avez des portes fenêtres et des baies vitrées.</p>		<p>Détecteur d'ouverture et de bris de vitre (blanc ou marron)</p>	<p>Vous souhaitez que votre système se déclenche en cas de détection de fumée. Vos volets roulants motorisés SOMFY peuvent s'ouvrir en cas de détection de fumée.</p>		<p>Détecteur de fumée</p>
<p></p>		<p>Détecteur audiosonique de bris de vitres</p>	<p>Vous souhaitez être prévenu en cas d'inondation (exemple : machine à laver).</p>		<p>Détecteur de présence d'eau</p>
<p>Vous avez un garage.</p>		<p>Détecteur d'ouverture de porte de garage</p>	<p>Vous souhaitez être alerté d'une coupure de secteur.</p>		<p>Détecteur de coupure secteur</p>

INSTALLATION

Les éléments du kit étant déjà mémorisés dans la centrale, votre kit est prêt à l'emploi une fois les six étapes suivantes effectuées :

1. Déterminer l'emplacement des éléments et les zones de détection.
2. Insérer les piles dans les éléments.
3. Mémoriser les éléments achetés séparément (hors kit).
4. Fixer au mur, fermer les capots et tester les éléments.
5. Régler les paramètres de l'installation.
6. Tester l'installation.

Recommandations d'installation



Pour assurer le fonctionnement optimal du système, il est recommandé de bien choisir l'emplacement de chaque élément.

Assurer une bonne transmission radio

La bonne propagation des ondes radio dépend de la nature des milieux qu'elles traversent.

En fonction du type de construction (chalet, type de murs et de cloisons, immeuble à structure métallique,...) la portée des ondes radio sera plus ou moins grande.

Placoplâtre/Plâtre/Bois

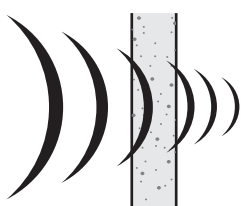

90 à 100 %

Brique/Aggloméré

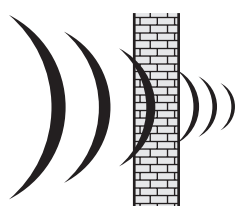

65 à 95 %

Béton armé



10 à 70 %

Métal

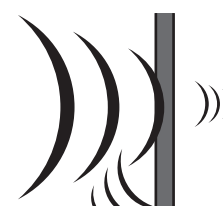

0 à 10 %

Quand une onde radio a du mal à traverser un matériau, elle est réfléchi. Cette réflexion compromet la réception notamment sur la centrale. Il suffit souvent de déplacer cette dernière d'une dizaine de centimètres pour éviter une zone de non couverture.

Optimiser la portée radio

- La centrale est le coeur de l'installation. Placer cette dernière au centre du logement dans un endroit dégagé.
- Positionner les éléments et la centrale à **plus de 60 cm du sol**.
- Pour une meilleure propagation des ondes radio, éloigner la centrale de plus d'un mètre :
 - d'un tableau électrique ou d'un faisceau de fils électriques,
 - de toute masse ou plaque métallique,
 - de sources de perturbations radio (comme un ensemble TV hiFi surround).
- éviter de fixer les détecteurs et les claviers sur des parties métalliques ou dans un lieu confiné.
- Fixer les sirènes sur des parties dégagées et le plus haut possible.
- Avant de fixer la centrale, bien s'assurer de la bonne transmission radio des différents éléments. En cas de problème de transmission, déplacez cette dernière.

Assurer le bon fonctionnement du système d'autoprotectons

Pour chacun des produits (centrale ou clavier LCD), choisir un emplacement mural avec un bon état de surface pour assurer l'efficacité des autoprotectons à l'arrachement (protection contre le vandalisme).

Affecter une zone aux détecteurs d'intrusion

Vous pouvez sécuriser jusqu'à 3 espaces, appelés zones, de votre habitat.

Une zone est composée de détecteurs d'intrusion placés dans certains endroits de votre habitat. Votre système d'alarme SOMFY permet de définir **3 zones distinctes**. Vous pouvez ainsi activer l'alarme sur une seule zone ou 2 zones, ou sur les 3 zones (= mise en marche totale).

Dans l'exemple suivant, les détecteurs d'intrusion de la zone A surveillent les accès porte d'entrée et garage, ceux de la zone B et C surveillent différents étages de l'habitat. Toutes les configurations sont possibles, cela dépend de votre habitat et de votre utilisation.

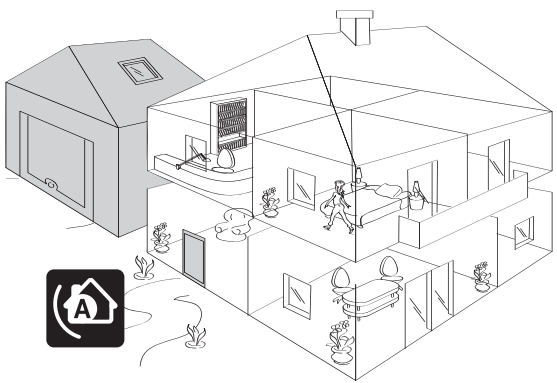
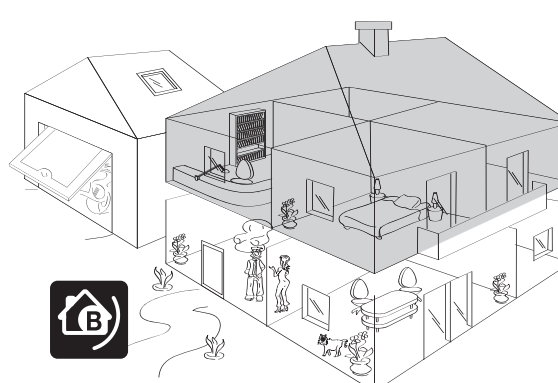
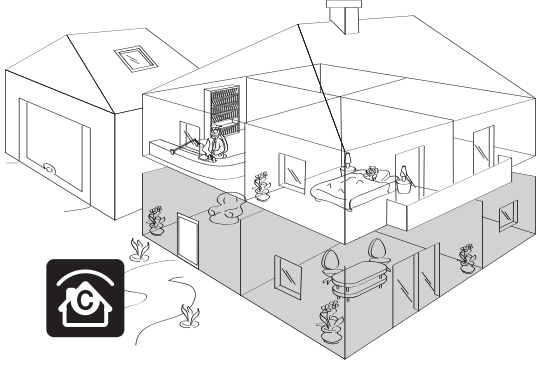
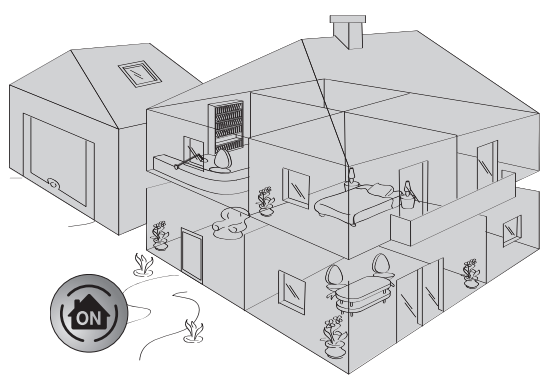
<p>Zone A – Déclenchement <i>temporisé</i> (AT) ou immédiat (A) de l'alarme en cas d'intrusion</p> <ul style="list-style-type: none">■ Les accès de l'habitat (portes d'entrée)■ Une annexe isolée (le garage, par exemple). 	<p>Zone B – Déclenchement immédiat de l'alarme en cas d'intrusion</p> <p>Une partie non-utilisée de l'habitation, pendant la nuit, le salon ou tout le rez-de-chaussée.</p> 
<p>Zone C – Déclenchement immédiat de l'alarme en cas d'intrusion</p> <p>Une autre partie non utilisée de l'habitation, pendant la journée, un étage ou le sous-sol.</p> 	<p>Mise en marche totale (zones A+B+C)</p> 

Mise en marche partielle ou totale

Partielle – 1 ou 2 zones en marche (A, B, C, A+B, A+C ou B+C)

Mise en marche **indépendante** des zones de surveillance, zone A, B ou C.

Totale – les 3 zones en marche (A+B+C)

Mise en marche **TOTALE** du système d'alarme : l'habitat complet est sous alarme.

Il est aussi possible de paramétrer votre système d'alarme de façon plus aisée et d'affecter une zone à un détecteur d'intrusion par ordinateur.

⚠ Dans ce cas, la configuration des zones sur l'ordinateur sera prioritaire à la configuration des commutateurs à l'intérieur des détecteurs d'intrusion.

⚠ Séparer les détecteurs du kit (déjà mémorisés dans la centrale) de ceux achetés séparément (non encore mémorisés). Ces derniers devront être mémorisés dans la centrale.

a. Ouvrir les capots des détecteurs d'intrusion

(détecteurs d'ouverture et détecteurs de mouvement)

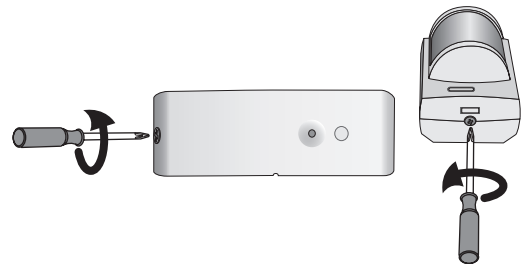

b. Déterminer l'emplacement des éléments et constituer des zones de détecteurs

Le choix de la zone de surveillance et du mode de déclenchement se fait, pour chaque détecteur d'intrusion (détecteurs de mouvement et détecteurs d'ouverture), en utilisant les commutateurs situés à l'intérieur de ces produits. Ils doivent être configurés au moment de l'installation de l'élément.

Les **détecteurs de mouvement** sont livrés configurés en **zone C, déclenchement immédiat**.

Les **détecteurs d'ouverture** sont livrés configurés en **zone AT, déclenchement temporisé** de 45 secondes avant le déclenchement de l'alarme, pour laisser le temps de rentrer et d'arrêter le système, dans le cas d'un détecteur d'ouverture placé sur la porte d'entrée.

⚠ Il est recommandé de ne pas protéger le clavier, qui serait installé près de la porte d'entrée, par un détecteur de mouvement en zone AT si la porte d'entrée est déjà protégée par un détecteur d'ouverture en zone AT.

Pour personnaliser ce choix, placer les commutateurs 1 et 2 comme suit :

Choix zone – mode de déclenchement		Position des commutateurs	Ce qui se passe en cas d'intrusion (en mode partiel ou total)
	AT - déclenchement <i>temporisé</i>		Déclenchement <i>retardé</i> des sirènes (après la temporisation d'entrée). + Transmission téléphonique d'un ou plusieurs messages d'alarme.
	A - déclenchement immédiat		Déclenchement <i>immédiat</i> de la sirène d'intérieur. +
	B - déclenchement immédiat		Déclenchement, après 10 secondes de la sirène extérieure avec flash. +
	C - déclenchement immédiat		Transmission téléphonique d'un ou plusieurs messages d'alarme.

c. Régler les commutateurs des détecteurs d'intrusion pour les affecter à une zone

Reporter le choix des zones sur la **fiche « mémo »** page 67.

⚠ Ne pas toucher aux commutateurs sur le détecteur de présence d'eau.

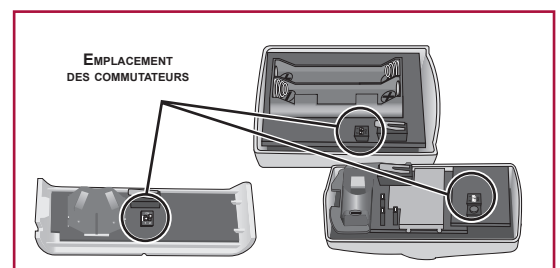

INSTALLATION — Mise en place des piles

Mise en place des piles

Matériel nécessaire à l'installation des éléments

Tournevis cruciforme, perceuse, marteau, crayon, échelle pour la sirène extérieure.

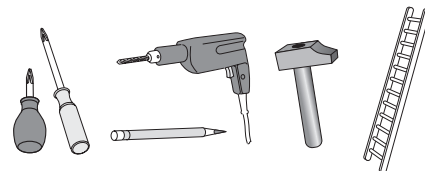

a. Ouvrir les capots des autres éléments

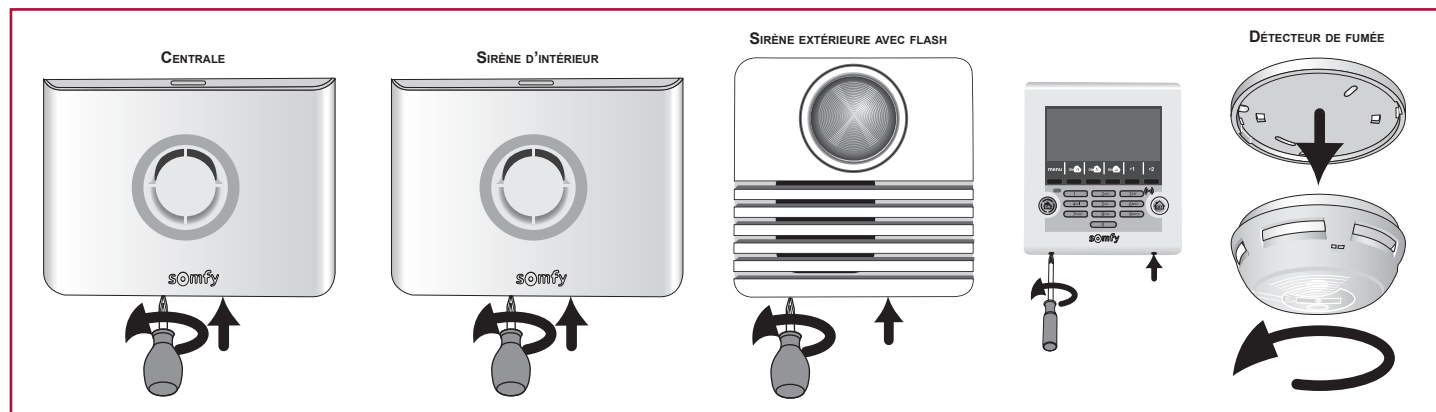

b. Insérer les piles fournies dans tous les éléments

Les piles sont déjà insérées dans les télécommandes.

Un bip sonore retentit à la mise en place des piles dans la centrale et dans la sirène d'intérieur.

 *Un risque de déclenchement de sirène à la mise en place des piles existe en cas d'appui involontaire sur la touche ON de la télécommande. Il suffira d'arrêter l'alarme en appuyant sur la touche OFF de la télécommande.*

 **Bien respecter les polarités + et -. Bien vérifier que les extrémités des piles sont en contact avec les contacts piles.**

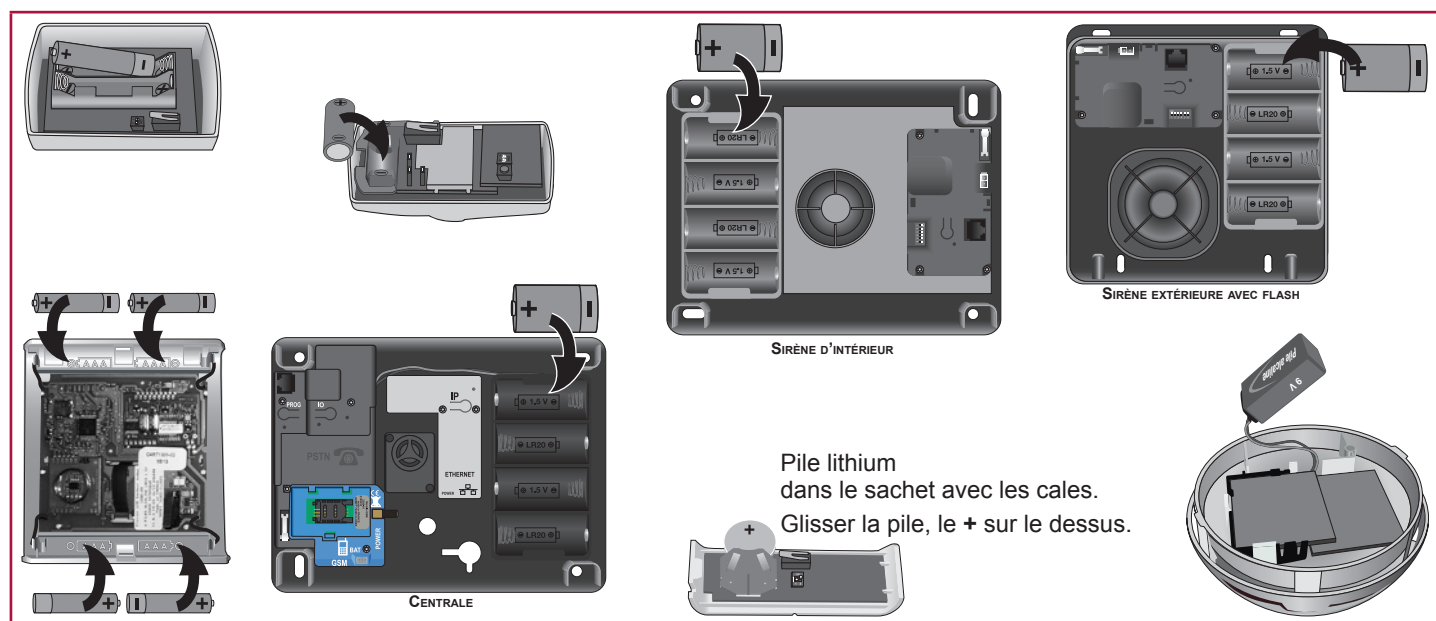

Ne pas refermer tout de suite les capots.

 **Si l'installation murale des produits doit être différée, retirer une pile dans les produits restés ouverts pour éviter une surconsommation.**

Mémoriser les éléments

Si votre installation ne comprend que les éléments du kit, passer directement à la page 12

Les éléments achetés séparément doivent être mémorisés dans la centrale.
Rappel : les éléments du kit sont déjà mémorisés dans la centrale.

a. Mise en mode mémorisation de la centrale

Sur la centrale :

- ouvrir la mémoire en donnant une impulsion sur le bouton **PROG**,
- le voyant rouge s'allume fixe,
- ... **BIP!** sur la centrale.

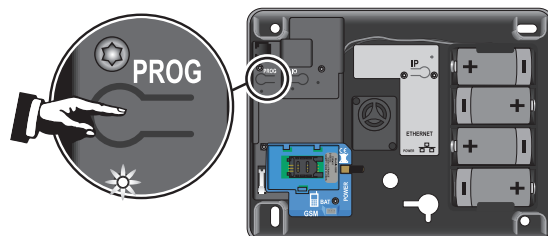

Vous avez 2 minutes pour mémoriser un ou plusieurs éléments.

La période de 2 minutes est relancée dès qu'un élément est enregistré. Le bip sonore vous signale que l'élément est bien enregistré dans la centrale.

Passé le délai de 2 minutes, vous devez revenir au mode mémorisation en ré-appuyant sur le bouton **PROG** de la centrale.





Pendant la période de 2 minutes (voyant allumé), il n'y a pas de test de l'installation possible.

 Si vous souhaitez ajouter des éléments alors que la centrale est déjà installée et que le système est déjà fonctionnel, pour éviter d'ouvrir la centrale, vous pouvez entrer en mode mémorisation simplifié en allant en bas de la page « Liste des éléments » via l'adresse IP de la centrale ou dans le menu 753 du clavier LCD. La mise en mode mémorisation n'est possible que si le système est à l'arrêt.

 Si vous ouvrez la centrale, vous devez neutraliser l'autoprotection en appuyant sur **OFF** de la télécommande jusqu'à extinction du voyant.

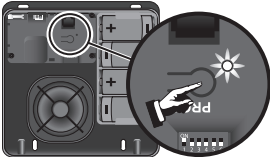
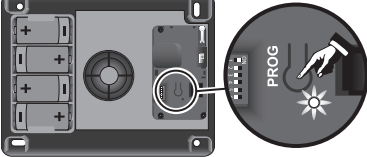
b. Mémorisation des éléments

(pendant le mode mémorisation de 2 minutes, vous disposez de 2 minutes pour mémoriser un ou plusieurs éléments)
Maximum : 40 éléments par centrale.

<p>Une sirène extérieure avec flash</p>  <ul style="list-style-type: none"> – Ouvrir la sirène. – Donner une impulsion brève sur le bouton. – ... BIP! sur la centrale. – ... BIP! sur la sirène extérieure. 	<p>Une sirène d'intérieur</p>  <ul style="list-style-type: none"> – Ouvrir la sirène. – Donner une impulsion brève sur le bouton. – ... BIP! sur la centrale. – ... BIP! sur la sirène extérieure. 	<p>Un badge</p>  <ul style="list-style-type: none"> – Appuyer une fois sur la touche OFF : BIP! – Passer le badge devant la cible du clavier LCD : BIP! <p>Pour mémoriser un 2^{ème} badge, recommencer la même opération.</p>
<p>Un clavier</p>  <ul style="list-style-type: none"> – Impulsion sur OFF. – ... BIP! sur la centrale. 	<p>Une télécommande</p>  <ul style="list-style-type: none"> – Impulsion sur OFF. – ... BIP! sur la centrale. 	<p>Un détecteur</p>  <ul style="list-style-type: none"> – Impulsion. – ... BIP! sur la centrale.

Fixer les éléments

- ☀️ Poser la centrale de préférence au centre de l'habitat à proximité d'une prise téléphonique et de la box/modem ADSL, de façon à tester la bonne portée radio à la fin de l'installation de chaque élément.
- ☀️ Chaque produit est doté d'un **numéro de série** qui figure sur une étiquette autocollante collée à l'extérieur du produit. Avant toute installation, vous devez vous servir de ce numéro pour identifier les détecteurs de votre installation et les noter sur la fiche «**mémo**» page 67.

Détecteur d'ouverture

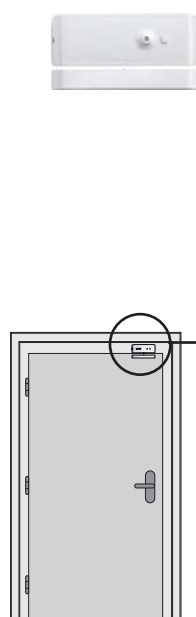

Eviter de fixer le détecteur d'ouverture sur une partie métallique.

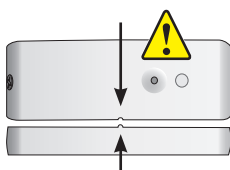

Placer le détecteur à l'intérieur de l'habitation **sur le dormant de la partie ouvrante**, soit horizontalement, soit verticalement, du côté ouvrant (à l'opposé des gonds).

Le détecteur et son porte-aimant doivent être parfaitement alignés entre les 2 repères.

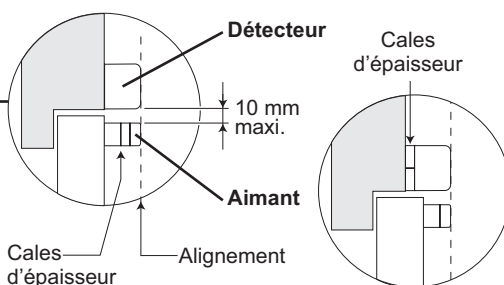

Utiliser une ou plusieurs cales d'épaisseur fournies dans l'emballage pour effectuer le réajustement du porte aimant et /ou du détecteur.

☀️ Il est également possible de surélever le détecteur à l'aide de 2 cales fixées côte à côte sous celui-ci.

☀️ Si l'écart entre la partie ouvrante et la partie fixe est trop important, il est possible d'invertir les 2 parties du produit.

⚠️ Prendre les précautions nécessaires pour éviter la détérioration du détecteur due à l'ouverture de la porte ! Ce montage est déconseillé.

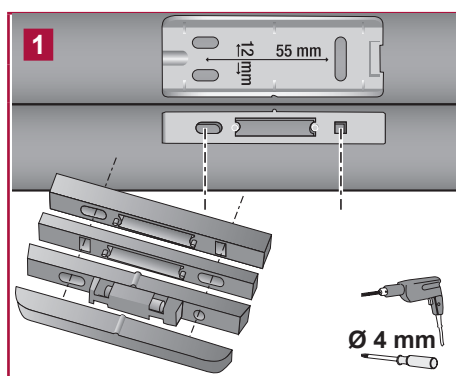

2 Refermer le capot.

3 Tester l'élément :

Appuyer sur le bouton du détecteur : **BIP !**

Pendant 2 mn, le voyant du détecteur s'allume à chaque ouverture/fermeture de la porte.

Précautions d'emploi communes aux 3 détecteurs de mouvement

! Tous les détecteurs de mouvement Somfy détectent tout mouvement et variation de température émis par un corps (être humain ou animal) en mouvement, mais aussi par une source de chaleur (radiateur, convecteur, cheminée, aspirateur robot).

Les détecteurs de mouvement sont sensibles à la chaleur : ne jamais orienter le détecteur de mouvement :

- directement vers une fenêtre, un miroir, des rideaux, un arbuste ou un store,
- au-dessus ou en face d'une source de chaleur (radiateur, convecteur ou cheminée),
- dans une véranda,
- dans un courant d'air,
- dans une pièce humide, pour éviter tout déclenchement intempestif.

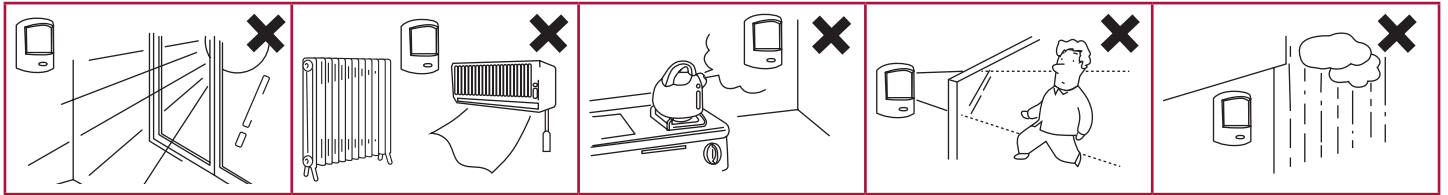

! Les rayons des différents détecteurs de mouvement ne doivent pas se croiser.

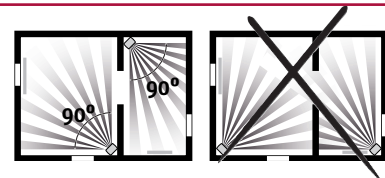

Détecteur de mouvement pour petits animaux domestiques



Il détecte tout mouvement et variation de température émis par un corps en mouvement.

Ce détecteur permet de détecter toute présence humaine dans une pièce, en présence d'un petit animal domestique, d'une hauteur inférieure à 40 cm.

Pour les chiens d'une hauteur supérieure à 40 cm, privilégier le détecteur de mouvement pour habitat avec gros chien.

Le lobe de détection a été réalisé en déplacement latéral.

La détection est variable en fonction de la vitesse de déplacement, la différence de température entre le corps en mouvement et la température ambiante, le sens de déplacement.

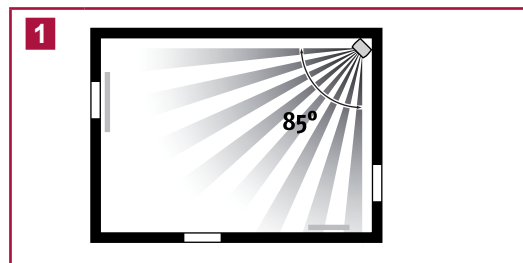
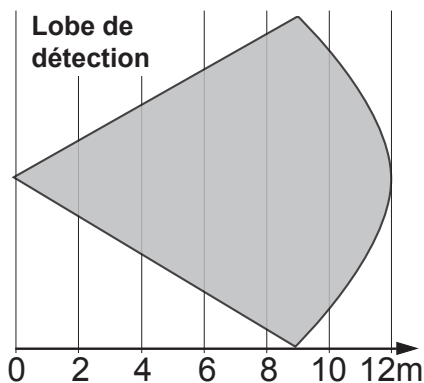
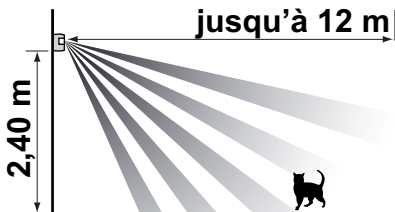

1 **!** Il est fixé de préférence sur un mur entre 2,10 et 2,40 m du sol.

Pour des chiens de taille moyenne, fixer plutôt le détecteur à 2,40 m. Veiller à ce que le détecteur soit fixé à plus de 80 cm au-dessus d'un meuble sur lequel un chat peut grimper.

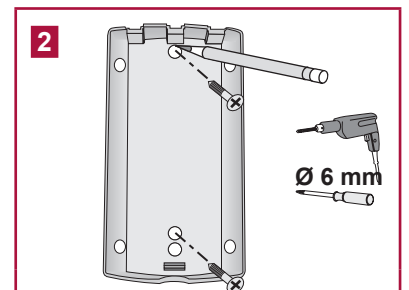

2 **!** Ne pas égarer l'écrou dans le sachet avec la visserie.

Ne pas refermer le détecteur.

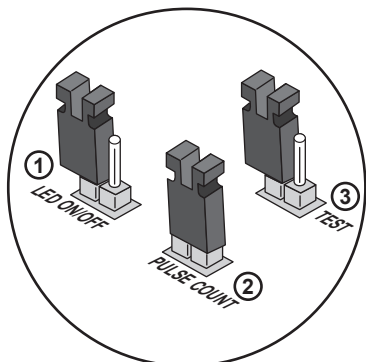
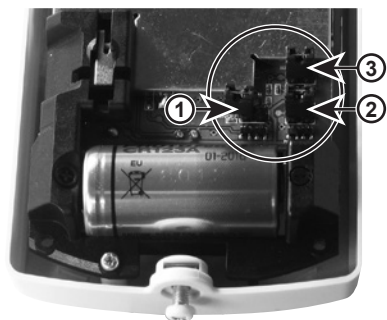

Détecteur de mouvement pour petits animaux domestiques (suite)



Position des cavaliers pour un mode normal d'utilisation

3 Personnalisation du fonctionnement du détecteur

Le détecteur possède 3 cavaliers :

Position du cavalier	ON  : les 2 contacts sont recouverts	OFF  : un contact libre
① Témoin lumineux	Le témoin lumineux en façade s'allume en cas de détection. L'autonomie de la pile du détecteur en sera affectée.	Le témoin lumineux ne s'allume pas en cas de détection.
② Mode détection	Détection par 2 rayons (la plus sensible).	Détection par 4 rayons : en cas de présence de plusieurs animaux domestiques.
③ Mode TEST	Pour tester le détecteur (voir 4)	Pour utiliser le détecteur au quotidien.

4 Tester la portée du détecteur :

- le détecteur est positionné, le fond fixé au mur, sans le visser,
- positionner le cavalier 3 en Mode test (ON),
- le témoin lumineux s'allume en passant dans le champ du détecteur.



Une fois le TEST validé, remettre impérativement le cavalier 3 en position OFF pour passer en mode utilisation quotidienne.

5 Positionner l'écrou dans son logement, engager la vis de fermeture.

Refermer le détecteur. Visser la vis, à la base du détecteur.

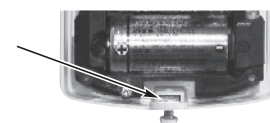

Ne pas égarer l'écrou  lors de l'ouverture du détecteur en cas de changement de pile.

Détecteur de mouvement

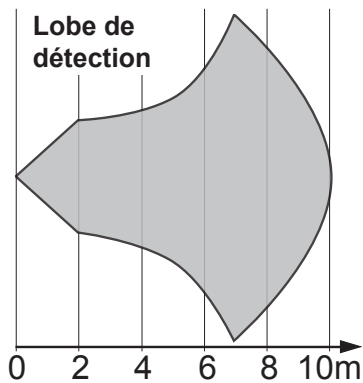
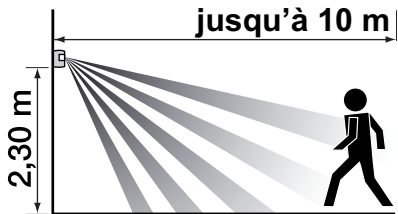

Il détecte tout mouvement et variation de température émis par un corps en mouvement.

Pour protéger le plus de surface, le détecteur pourra être placé dans l'angle d'une pièce à **2,30 m du sol**.

Ce détecteur est déconseillé dans un garage en raison de la présence de rongeurs qui pourraient occasionner un déclenchement intempestif. Privilégier, dans ce cas, le détecteur de mouvement pour petits animaux domestiques.

Le lobe de détection a été réalisé en déplacement latéral.

La détection est variable en fonction de la vitesse de déplacement, la différence de température entre le corps en mouvement et la température ambiante, le sens de déplacement.

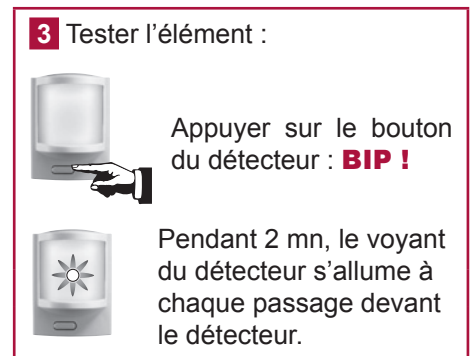
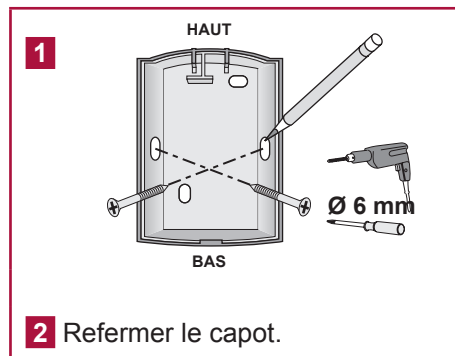

Détecteur de mouvement pour gros chien

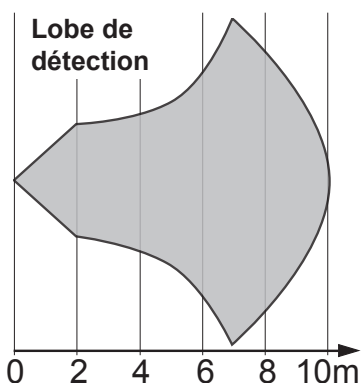
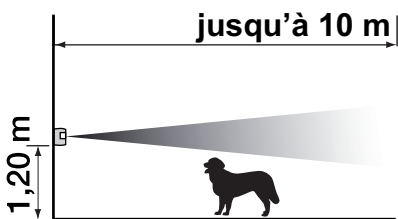

Il détecte tout mouvement et variation de température émis par un corps en mouvement.

Ce détecteur est destiné à protéger une pièce en présence d'un chien d'une hauteur supérieure à 40 cm, qui ne saute pas sur les meubles.

Ce détecteur est déconseillé dans un garage en raison de la présence de rongeurs qui pourraient occasionner un déclenchement intempestif. Privilégier, dans ce cas, le détecteur de mouvement pour petits animaux domestiques.

Le lobe de détection a été réalisé en déplacement latéral.

La détection est variable en fonction de la vitesse de déplacement, la différence de température entre le corps en mouvement et la température ambiante, le sens de déplacement.

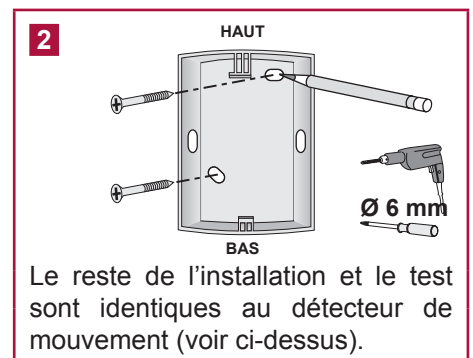
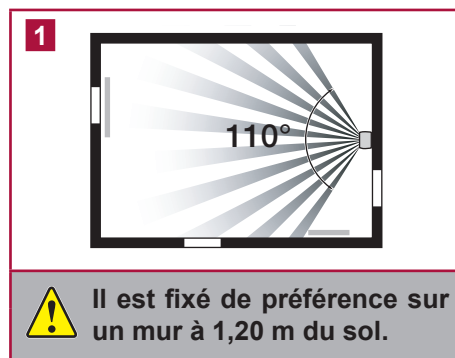

Détecteur d'ouverture et de bris de vitre

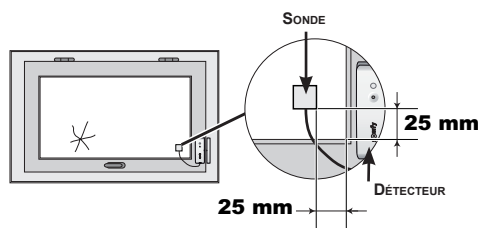

Eviter de fixer le détecteur d'ouverture et de bris de vitre sur une partie métallique.

Il détecte l'ouverture d'une fenêtre, la vibration exercée sur la vitre lors d'une tentative d'intrusion et le bris de cette vitre.

Le détecteur et son aimant se montent de la même manière que pour le détecteur d'ouverture : voir *page 12*.

Coller la sonde de bris de vitre dans un coin de la fenêtre à 25 mm de l'angle à l'aide de son adhésif double face sur une vitre propre et sèche à une température idéale comprise entre 21 °C et 35 °C. Appuyer fermement sur la sonde de bris de vitre pour assurer un collage efficace.

Test du détecteur seul : voir *page 12*.

Détecteur audiosonique de bris de vitres



Il détecte la fréquence acoustique du bris de verre et l'écart de pression entre l'intérieur et l'extérieur de l'habitat. **Il ne protège que les vitres donnant vers l'extérieur.**

Il devra être éloigné d'au moins 1,20 m de sources de perturbations sonores (telles que télévision, enceintes acoustiques, tuyau d'évacuation, portes,...) ou de perturbations d'air (climatiseurs muraux et/ou fixes).

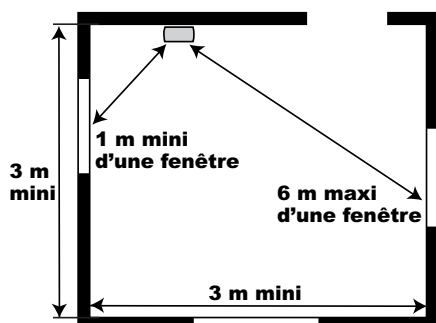

Le bris de vitres sera détecté dans un rayon de :

- 6 m pour des vitres en verre ordinaire ou en double vitrage (2,4 à 6 mm d'épaisseur).
- 3,65 m pour des vitres en verre trempé ou feuilleté (3,2 à 6,4 mm) ou tout autre type de vitre.



Ne pas placer le détecteur audiosonique sur le même mur que les vitres à protéger.

1 Fixer le détecteur au mur à environ 2 m du sol.

2 Refermer le capot.

Détecteur d'ouverture de volet roulant

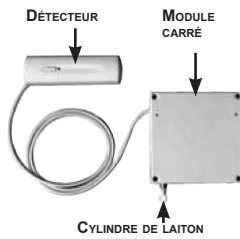

Eviter de fixer le détecteur d'ouverture de volet roulant sur une partie métallique.

Il est installé à l'intérieur du caisson du volet.

1 Fixer le **module carré**, à l'aide d'au moins 3 des 4 vis fournies, à plat, au centre du caisson de façon à libérer la course du cordon sans risquer son cisaillement.

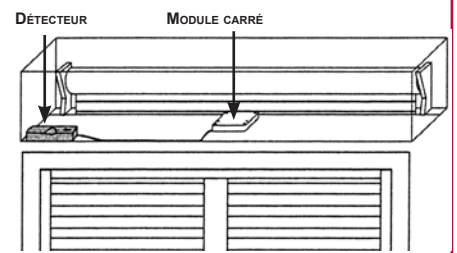

2 Le **cylindre** de sortie en laiton du cordon doit être placé le plus près possible de l'ouverture du caisson pour éviter tout risque de cisaillement.

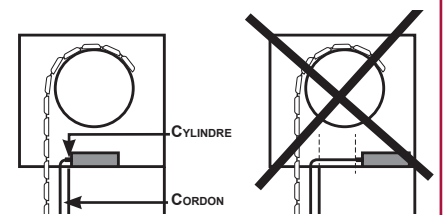

3 L'extrémité du **cord** doit être fixée par une vis à travers l'œillet sur la dernière lame du volet.

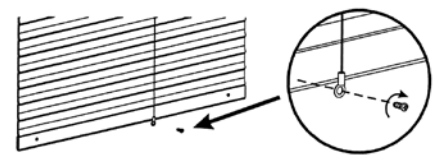

 *Il est conseillé de déporter le détecteur sur un mur, grâce au câble de 1 m, afin d'éviter de la fixer sur une partie métallique ce qui limiterait la bonne propagation des ondes radio.*

4 Fixer le détecteur :

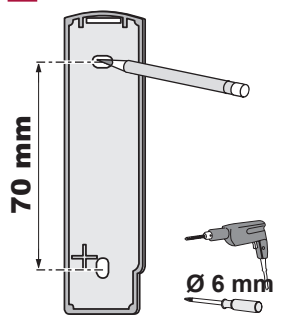

5 Refermer le capot.

6 Tester le détecteur :

 Appuyer sur le bouton du détecteur : **BIP !**

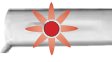
 Pendant 2 mn, le voyant du détecteur s'allume à chaque tension de plus de 5 cm sur le cordon.

Détecteur d'ouverture de porte de garage

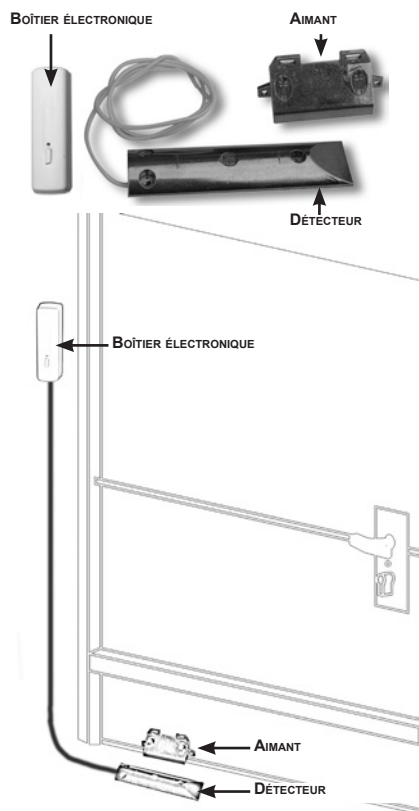

1 Monter la gaine protectrice sur le câble.

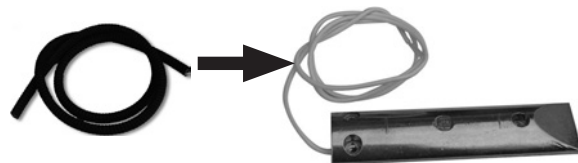

2 Fixer le détecteur au sol, en évitant de le fixer sur une partie métallique.

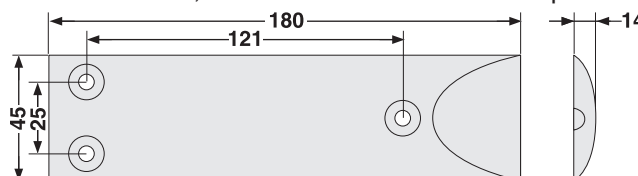

! Le type de fixation dépend de la matière du sol, utiliser d'autres vis si nécessaire.

Fixer l'aimant sur la porte de garage, entre les 2 repères du détecteur au sol.

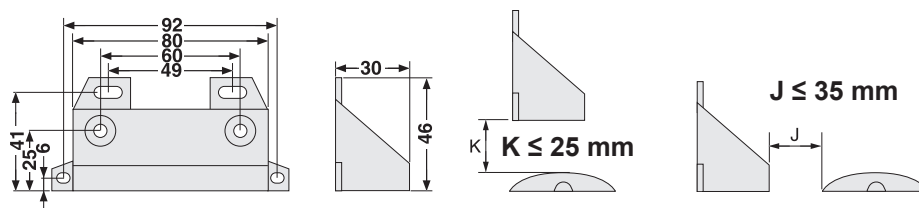

3 Fixer le boîtier électronique au mur, et **non sur une partie métallique**.

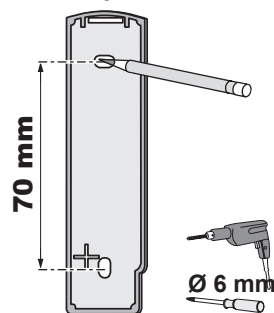

4 Raccorder les 2 fils dénudés du détecteur au boîtier électronique.



5 Refermer le capot.



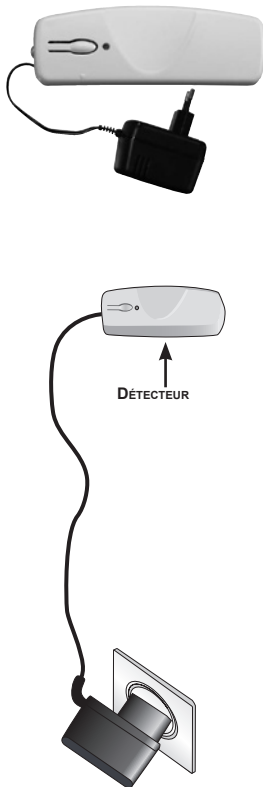

6 Tester le boîtier électronique : appuyer sur le bouton du détecteur : **BIP !**

Pendant 2 mn, le voyant s'allume à chaque ouverture/fermeture de la porte de garage.

Détecteur de coupure secteur



1 Régler les commutateurs en fonction du temps de déclenchement du détecteur souhaité :

Position des commutateurs	Déclenchement du détecteur après une durée maximum de
	5 minutes
	10 minutes
	15 minutes
	20 minutes

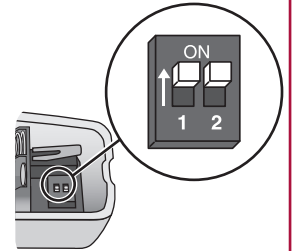

2 Fixer le détecteur :

- Sur un mur, à proximité d'une prise secteur (230 V).
- Le plus haut possible (pour la bonne propagation des ondes radio), en tenant compte de la longueur du fil pour le branchement.

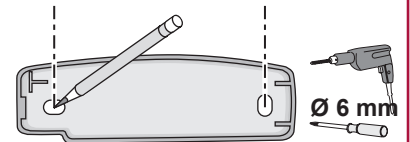

Attention à ne pas percer les fils électriques à l'intérieur du mur.
Refermer le capot et brancher l'adaptateur secteur.

Détecteur de présence d'eau

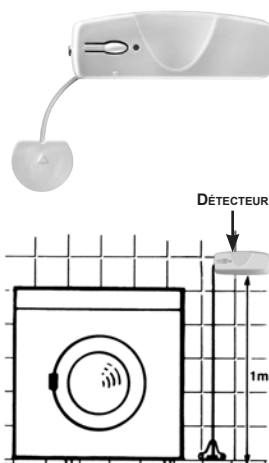

1 Fixer le support de la sonde au mur et au ras du sol.

2 Fixer le boîtier du détecteur contre le mur à environ 1 mètre du sol.

3 Glisser la sonde entre les pattes du support jusqu'à l'obtention d'un déclic et engager le fil dans les ergots.

4 Refermer le capot.

5 Tester le détecteur :

Verser de l'eau entre les 2 électrodes de la sonde.

La sirène d'intérieur sonne de façon atténuée pendant 2 minutes.

Pour arrêter l'alarme, appuyer sur la touche **OFF** de la télécommande.

A la fin du test, enlever l'eau et sécher les électrodes.

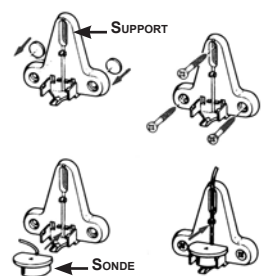

Clavier LCD



Il doit être à l'intérieur de l'habitat. Il est conseillé de l'installer près de la porte d'entrée.

! Si vous souhaitez commander une motorisation de porte de garage ou de portail, installer impérativement le clavier en vue de ces automatismes pour des raisons de sécurité.

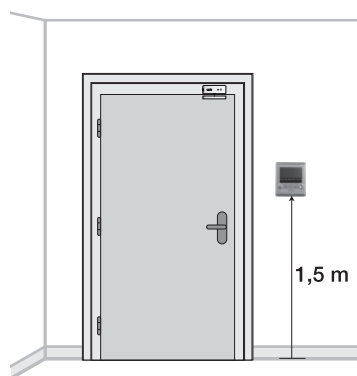

1 Fixer le boîtier électronique au mur, et non sur une partie métallique.

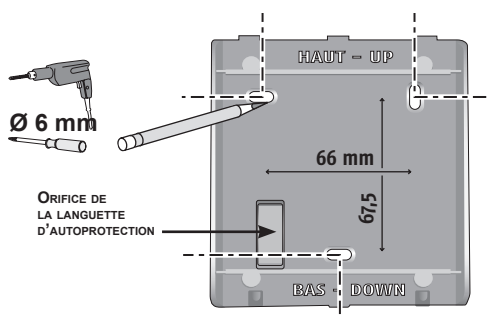

! Bien plaquer contre le mur la languette d'autoprotection à l'arrachement.

2 Refermer le produit.

Visser les 2 vis à la base du boîtier.

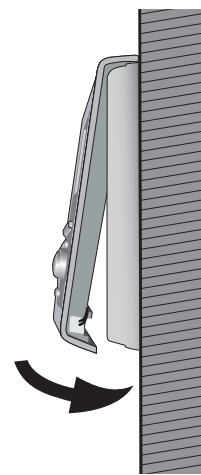

Clavier de commande



Il doit être à l'intérieur de l'habitat. Il est conseillé de l'installer près de la porte d'entrée ou à l'intérieur du garage.

1 Fixer le boîtier électronique au mur, et non sur une partie métallique.

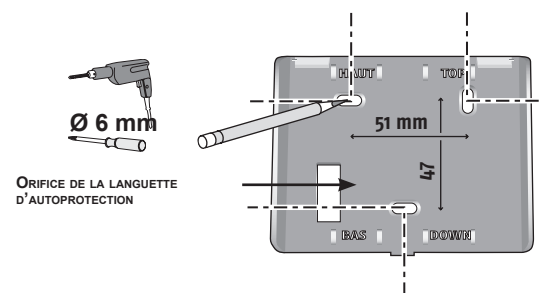

! Bien plaquer contre le mur la languette d'autoprotection à l'arrachement.

2 Refermer le produit.

Visser les 2 vis sur les côtés.

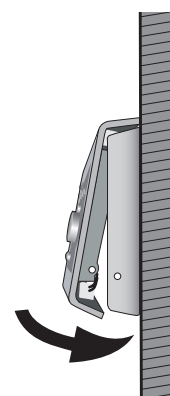

Sirène d'intérieur



La puissance sonore des sirènes peut occasionner des troubles d'audition. Nous vous recommandons donc de prendre les précautions nécessaires lors de la mise en place des piles, lors de l'installation, lors des tests et lors du changement des piles.

Elle doit être installée de préférence **au centre de l'habitat** pour une meilleure propagation sonore, en hauteur et difficile d'accès (ex : cage d'escalier, sur le dessus d'une armoire).

1

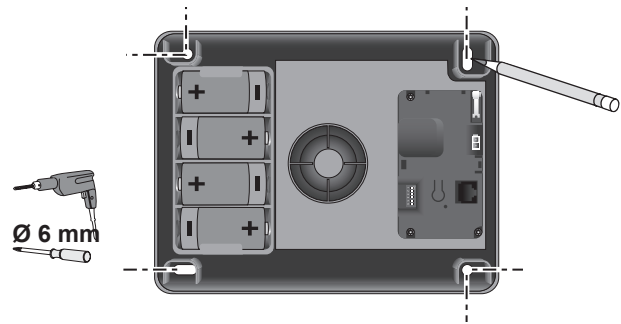

2 Personnalisation des **BIPs** sonores sur la sirène d'intérieur

A chaque mise en marche ou arrêt de l'alarme, un ou plusieurs **BIPs** retentissent sur la sirène d'intérieur pour acquitter de la bonne réception de l'ordre.

Avant de refermer le produit, vous pouvez supprimer les **BIPs** sur celle-ci.

Positionner les micro-commutateurs selon le fonctionnement souhaité :

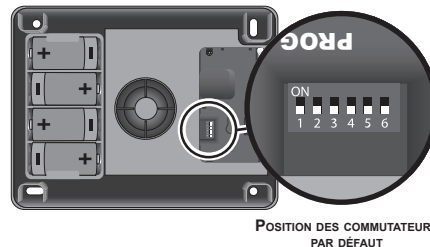

Position des commutateurs	ON (position haute)	OFF (position basse)
2	Sans bips sonores d'acquiescement sur la sirène d'intérieur à la mise en marche/arrêt	Avec bips sonores d'acquiescement
3	Avec bips sonores d'acquiescement forts	Avec bips sonores d'acquiescement faibles



Ne pas toucher aux autres commutateurs.



Pour mieux être informé du fonctionnement de votre système, nous vous conseillons de laisser les **BIPs** sur au moins un élément.

3 Refermer le capot.

Sirène extérieure avec flash



! La puissance sonore des sirènes peut occasionner des troubles d'audition. Nous vous recommandons donc de prendre les précautions nécessaires lors de la mise en place des piles, lors de l'installation, lors des tests et lors du changement des piles.

! La sirène extérieure avec flash est protégée contre le ruissellement, la condensation et l'humidité à condition d'être fixée dans le bon sens (flash vers le haut). Pour une durée de vie optimale des piles, il est recommandé de la mettre à l'abri du soleil et de l'eau.

1

Ø 6 mm

! Pendant l'installation murale, accrocher le haut du couvercle sur la base du fond.

2 Personnalisation des **BIPs** sonores sur la sirène extérieure avec flash

A chaque mise en marche ou arrêt de l'alarme, un ou plusieurs **BIPs** retentissent sur la sirène extérieure avec flash pour acquitter de la bonne réception de l'ordre.

Avant de refermer le produit, vous pouvez supprimer les **BIPs** sur celle-ci.

Positionner les micro-commutateurs selon le fonctionnement souhaité :

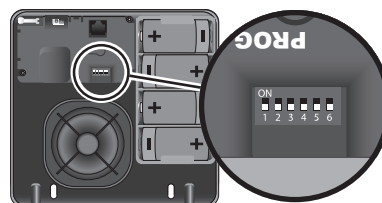

POSITION DES COMMUTEURS PAR DÉFAUT

Position des commutateurs	ON (position haute)	OFF (position basse)
2	Sans bips sonores d'acquiescement sur la sirène extérieure à la mise en marche/arrêt	Avec bips sonores d'acquiescement
3	Avec bips sonores d'acquiescement forts	Avec bips sonores d'acquiescement faibles

! Ne pas toucher aux autres commutateurs.

! Pour mieux être informé du fonctionnement de votre système, nous vous conseillons de laisser les **BIPs** sur au moins un élément.

3 Refermer le capot.

Détecteur de mouvement images



Se reporter à la notice livrée avec le produit.

Détecteur de mouvement extérieur



Se reporter à la notice livrée avec le produit.

Détecteur de fumée



Se reporter à la notice livrée avec le produit.

Télécommande multi-applications RTS



Se reporter à la notice livrée avec le produit.

Clavier de commande + badge



Se reporter à la notice livrée avec le produit.

Raccorder la centrale

Principe de branchement de la centrale



Le dessin ci-dessous indique les branchements à l'intérieur de la centrale.

Pour le branchement du câble Ethernet à l'extérieur de la centrale, voir le type d'installation concerné pages suivantes.

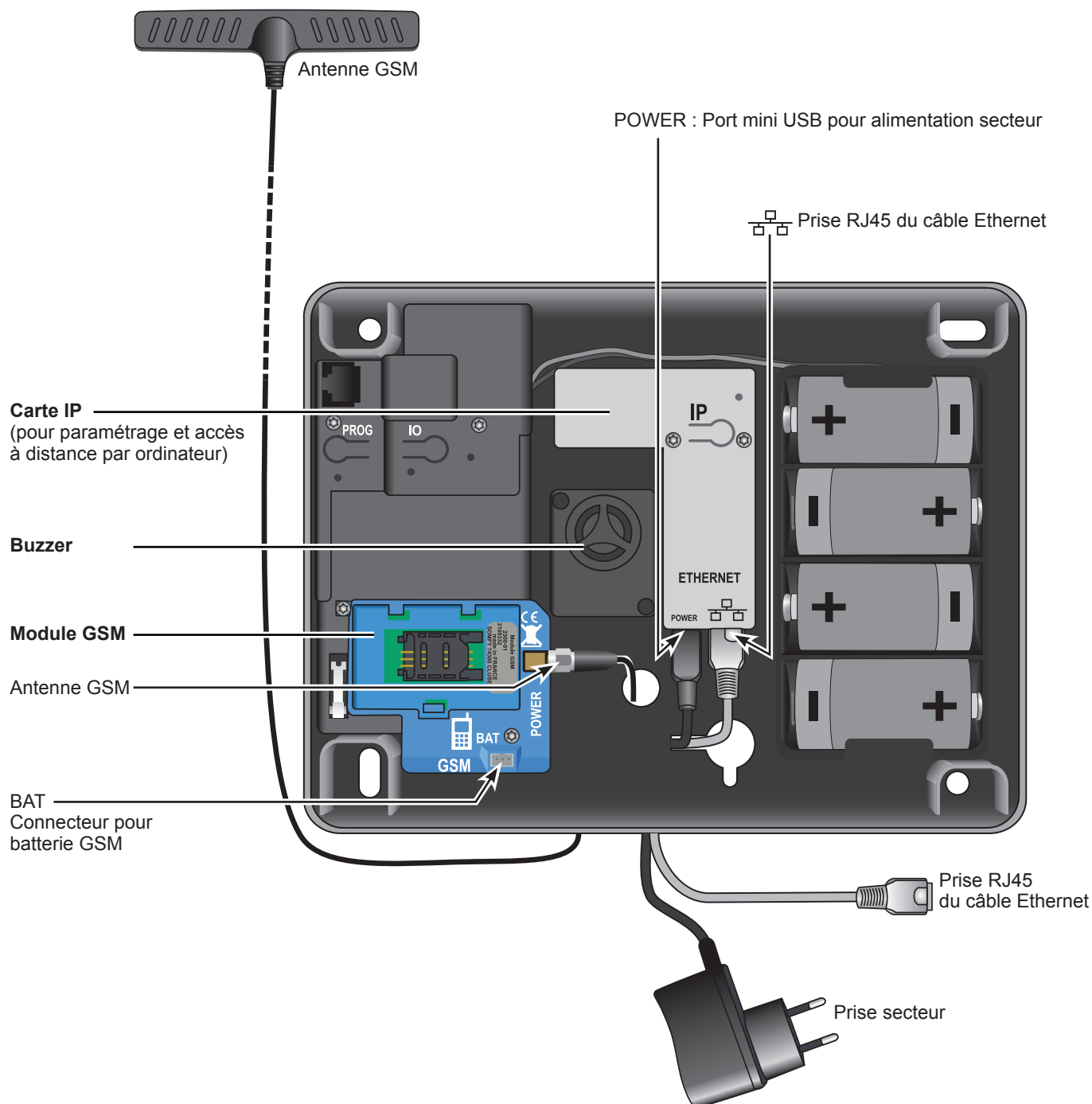

Recommandation d'installation

Nous vous recommandons de choisir un opérateur GSM qui couvre l'habitat où se situe l'installation.

Installer la centrale :

- exclusivement à l'intérieur de l'habitat, dans une zone protégée par un détecteur de mouvement,
- **dans un endroit où la qualité de réception de l'antenne GSM est parfaite (à vérifier avec un téléphone portable et prendre idéalement un abonnement du même opérateur),**
- au centre de l'habitat, par exemple au rez-de-chaussée si la maison comporte un sous-sol et un étage,
- à proximité d'une prise secteur 230V-50Hz,
- à proximité d'un ordinateur et d'une box/modem ADSL si vous souhaitez paramétrer ou gérer votre système par ordinateur en local,
- dans le sens où vous souhaitez que les câbles (secteur, Ethernet, antenne GSM) sortent (vers le haut ou vers le bas).

Ne pas installer la centrale :

- sur une paroi métallique,
- dans une pièce humide,
- à proximité de téléviseurs et de postes de radio, ce qui pourrait provoquer des perturbations,
- à proximité d'une source de gaz, de carburants ou de produits chimiques.

Précautions d'utilisation

La centrale d'alarme munie de son module GSM peut perturber le fonctionnement d'appareils médicaux (prothèses auditives, stimulateurs cardiaques). Pour plus d'informations, consulter votre médecin.

Avertissement

Somfy ne saurait en aucun cas être tenu responsable des conséquences directes et indirectes résultant des modifications techniques et contractuelles apportées par l'opérateur du réseau GSM choisi par le client.

Somfy ne saurait en aucun cas être tenu responsable des conséquences de la non-disponibilité temporaire ou permanente du réseau GSM choisi par le client pour quelque cause que ce soit.

Somfy rappelle à l'utilisateur que ses systèmes fonctionnent grâce aux réseaux de télécommunication (réseaux téléphoniques commutés publics de type 3, radios, GSM, wifi, etc...) dont la disponibilité ne peut pas être garantie à 100%.

Recommandations concernant l'abonnement GSM

Le module GSM placé à l'intérieur de la Centrale d'alarme permet d'acheminer des messages d'alarme et d'alerte par SMS à l'aide des réseaux GSM bi-bande 900-1800 MHz.

Avant d'installer le module GSM, nous vous conseillons de souscrire à un abonnement auprès d'un opérateur de téléphonie mobile (Orange, SFR, Bouygues,...) de votre choix.

L'abonnement doit impérativement être de **type voix** (c'est à dire voix+SMS ou SMS seulement), et non pas de type data (abonnement qui transfère des données et non de la voix).

Nous vous déconseillons l'utilisation de cartes prépayées ou à forfait limité sur la centrale GSM. En effet, une fois le crédit épuisé, si la carte n'est pas rechargée à temps, la centrale GSM n'est plus en mesure d'envoyer un message.

Un code personnel, appelé **code PIN** (Personal Identification Number) lié à la carte SIM (Subscriber Identification Module), est délivré par l'opérateur de téléphonie mobile lors de l'ouverture de la ligne sur le contrat d'abonnement et permet d'accéder au réseau.

Lors de la programmation, en cas d'erreur de composition du code PIN à 3 reprises, la carte SIM de la centrale GSM se bloque. La carte SIM se débloque à l'aide du **code PUK** (Personal Unlocking Key), fourni par l'opérateur en cas de besoin, dans un téléphone portable (voir notice du téléphone).

Raccordement du module GSM

Raccordement de l'antenne GSM

L'antenne livrée avec le module GSM permet la transmission des données vers le réseau GSM. Il est **indispensable** de l'installer.

L'antenne doit être installée :

- uniquement à l'intérieur de l'habitat,
- à 1m minimum de tout élément métallique et de la centrale,
- l'extrémité de l'antenne en hauteur.

Faire passer le raccord de l'antenne par l'orifice prévu à cet effet dans le fond de la centrale.

Visser le raccord de l'antenne.

Avant d'enlever la protection de l'adhésif double-face, bien veiller à nettoyer la surface sur laquelle l'antenne sera collée.

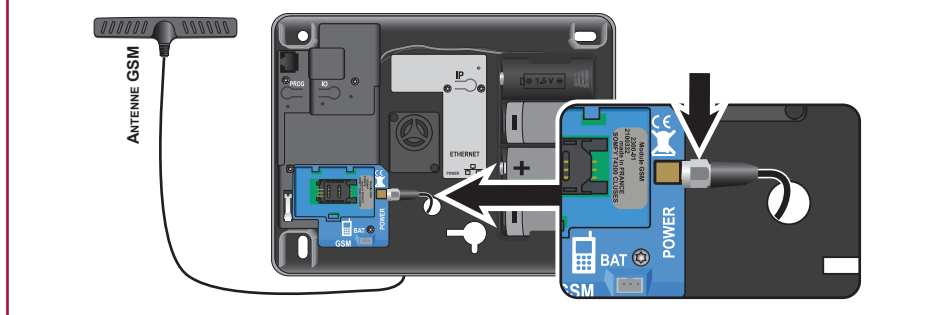

Mise en place de la carte SIM



En cas de changement de carte SIM, débrancher le secteur. Il n'est pas nécessaire de débrancher la batterie.

- 1** Faire coulisser doucement le volet vers la gauche :

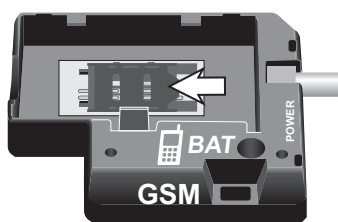

- 2** Le lever :

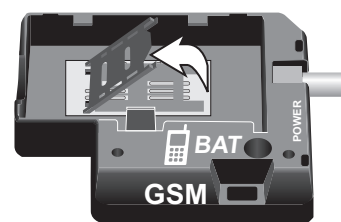

- 3** Glisser la carte SIM entre les glissières du volet en faisant attention au sens d'insertion (coin biseauté comme indiqué) :

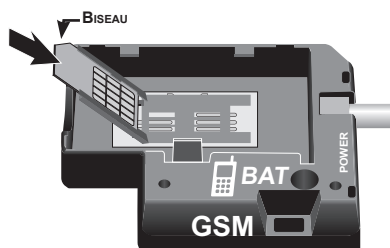

- 4** Fermer le volet et le faire coulisser doucement vers la droite :

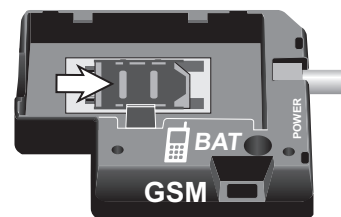

Mise en service de la batterie

La fonction GSM n'est possible que si la batterie est connectée.

Il est nécessaire d'avoir mis en place la carte SIM avant de connecter la batterie.

Positionner la batterie dans son logement et la connecter en veillant au bon sens d'introduction du connecteur et en veillant à ne pas endommager les fils.

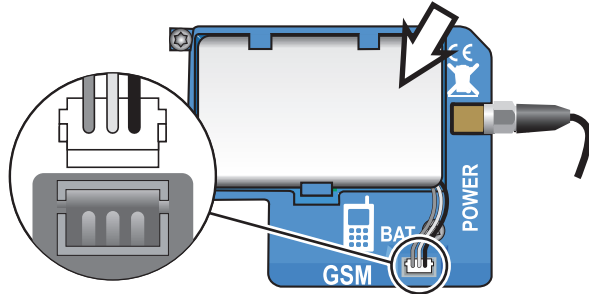

Sauvegarde de 3 mois en cas de coupure secteur.

Un SMS est envoyé en cas de batterie GSM faible.



En fin de vie de la batterie GSM, la remplacer **impérativement** par une batterie Somfy. **Attention : il y a risque d'explosion si la batterie est remplacée par une batterie de type incorrect.**

Mettre au rebut les batteries usagées conformément aux instructions.

Branchement de la centrale

Caractéristiques communes à l'installation de la centrale :

- Tous les téléphones (fax et répondeurs également) doivent être branchés derrière la centrale.
- Dans la mesure du possible, la centrale doit être éloignée des fils électriques pour assurer une meilleure transmission radio.
- **Installer la centrale à au moins 60 cm du sol.**
- Ne pas brancher la centrale derrière un micro standard (petit central téléphonique domestique).

INSTALLATION — Raccorder la centrale

Raccordement d'un téléphone filaire

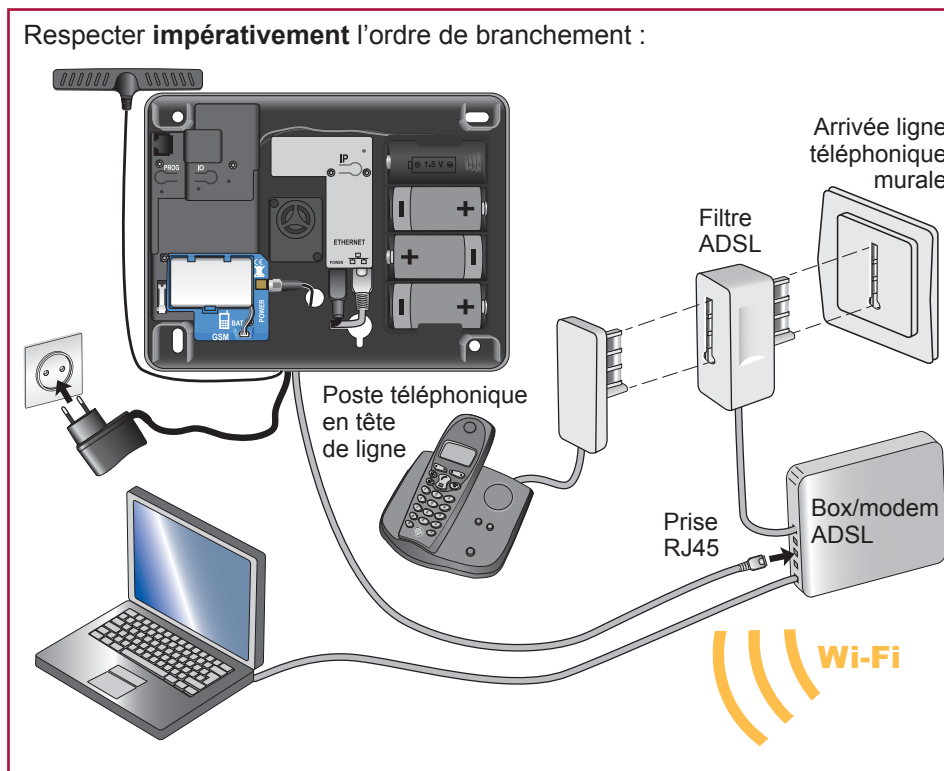

Si le cordon téléphonique de votre téléphone est branché directement sur la box/modem ADSL, modifier les branchements pour vous conformer au schéma.

Si aucune prise Ethernet n'est disponible sur votre équipement, vous devrez ajouter un switch 10/100 Mbits/s (multiprise Ethernet).

Si l'installation ne comporte pas de box/modem ADSL, vous devez vous procurer un modem.

Raccordement de la centrale

1 Faire passer le câble Ethernet et l'extrémité USB du câble secteur par l'orifice prévu à cet effet dans le fond de la centrale.

1. Raccorder le câble Ethernet à la prise  du module IP.
2. Raccorder le cordon d'alimentation à la prise **POWER** du module IP.

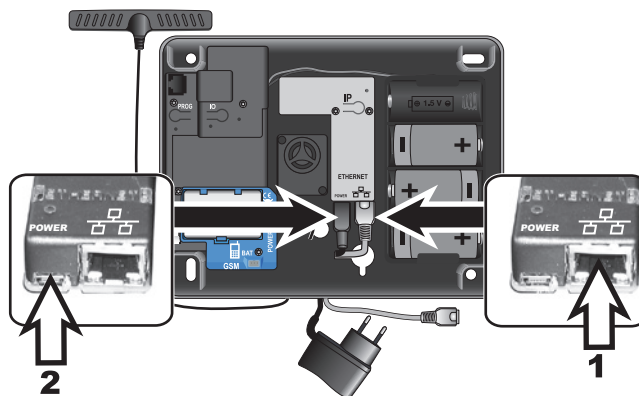

- 2** Brancher l'adaptateur secteur sur une prise murale : le témoin vert du module GSM s'allume fixe.

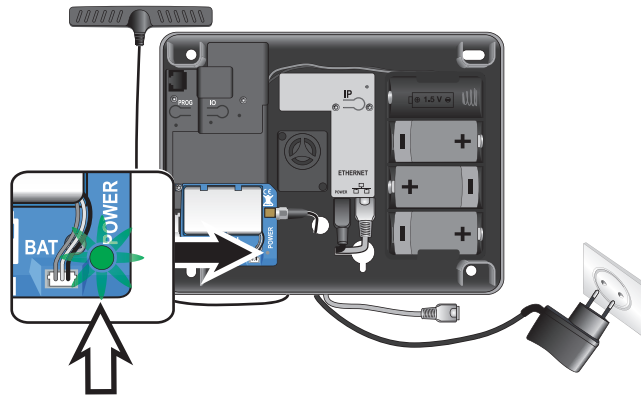

- 3** Remettre la pile LR20 : le témoin rouge du module GSM clignote.

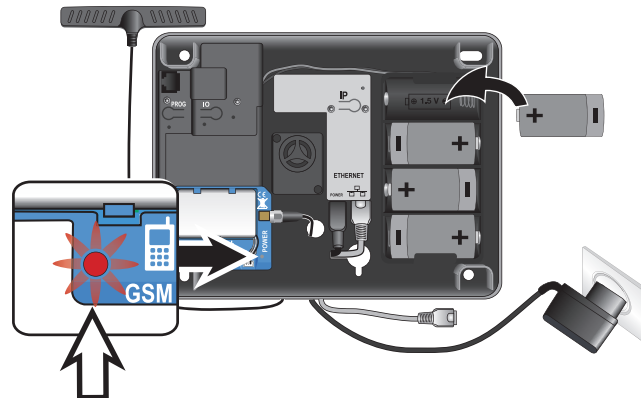

- 4** Refermer le capot et le **fixer impérativement en serrant les vis**.

Fixer la centrale

 *Tracer les trous de fixation de la centrale au crayon dans le sens où vous souhaitez que les câbles sortent (vers le haut ou vers le bas).*

Percer les trous et fixer **impérativement** la centrale au mur, de façon horizontale ou verticale.

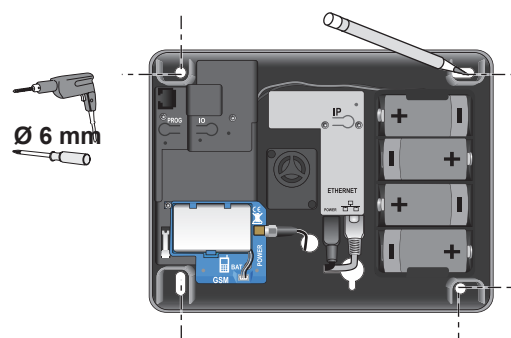

INSTALLATION — Paramétrer le système d'alarme par ordinateur

Vous disposez de 2 moyens pour paramétrer le système d'alarme :

- à l'aide d'un **ordinateur**. Ce moyen présente l'avantage de paramétrer le système **de façon plus simple et plus rapide** ;
- par le **clavier LCD**, voir *page 54 et suivantes*.

Vous pouvez utiliser conjointement l'ordinateur et le clavier LCD.

Paramétrer le système d'alarme par ordinateur

Récupérer l'adresse IP de la centrale

Après avoir raccordé le câble ethernet à votre box/modem ADSL, aller chercher l'adresse IP de la centrale dans le menu 780 du **clavier LCD** et la noter sur la **fiche « mémo »** page 67.

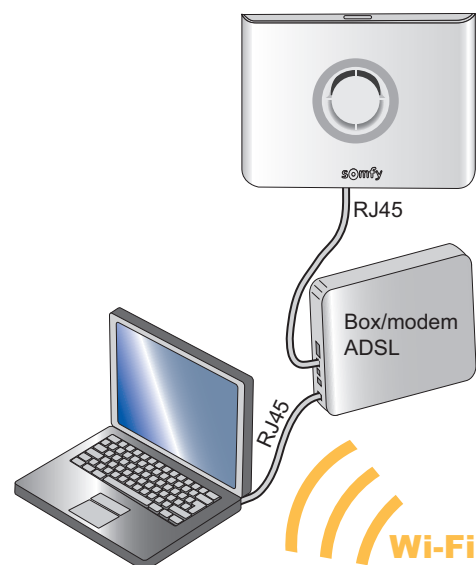

Pour accéder aux menus :

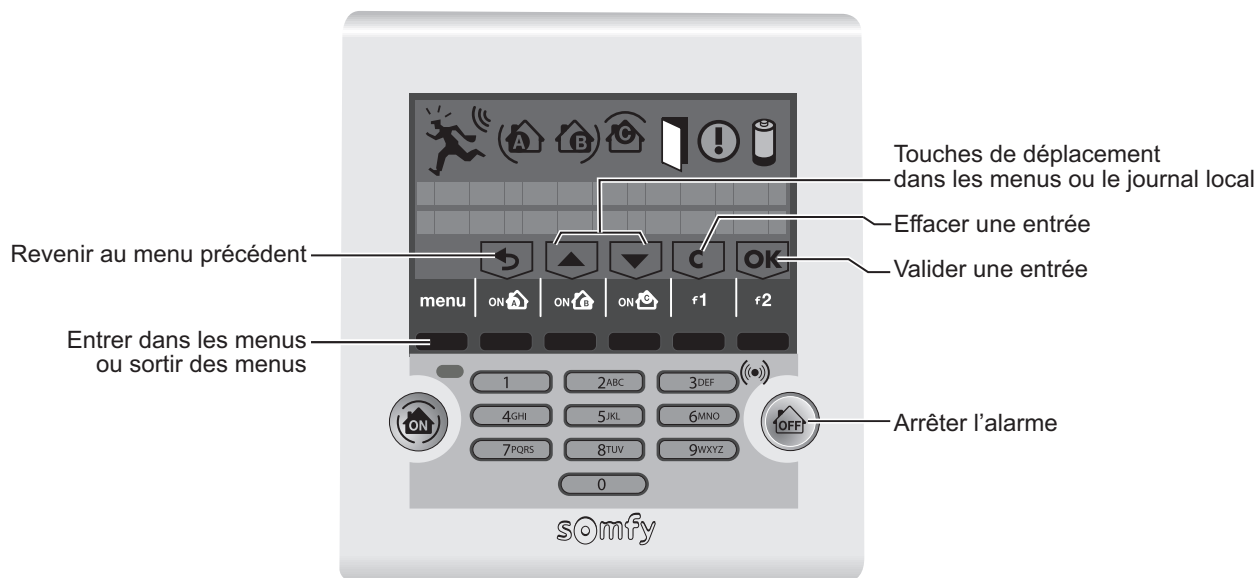

Le **code installateur** permet d'accéder aux menus de paramétrage de votre système.
Les **codes utilisateur** permettent de mettre en marche ou d'arrêter le système.
Vous devez impérativement personnaliser ces codes.

Entrer dans le menu en appuyant sur **menu**.

Entrer le code installateur (code usine : 2222)

Un affichage spécifique au paramétrage apparaît sur la dernière ligne de l'écran. Appuyer sur les touches noires à la verticale de la touche à activer.

Entrer le numéro du menu souhaité + **OK**.

Noter l'adresse IP de la centrale sur la **fiche « mémo »** page 67.

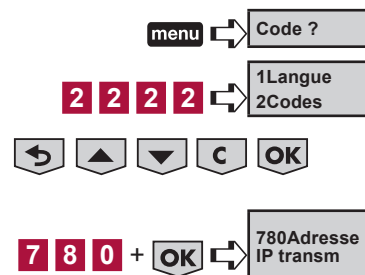

Pour sortir définitivement des menus, appuyer sur la touche **menu** jusqu'à ce que l'écran s'éteigne.

Paramétrage de l'interface ordinateur



La centrale et le clavier LCD doivent être en fonctionnement avec leurs piles en place.

a. Paramétrer l'interface ordinateur

Ouvrir le navigateur WEB dans une version récente.

Taper directement l'adresse IP de la centrale dans la barre d'adresse :

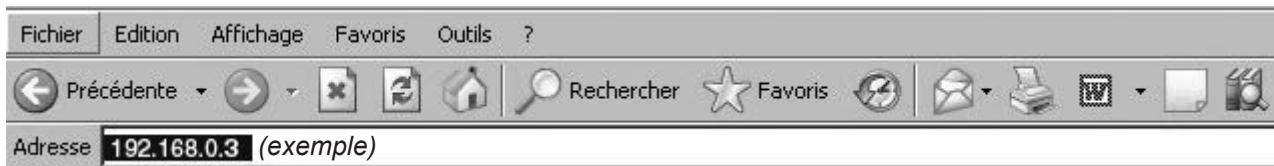

Appuyer sur « Entrée », la page suivante apparaît :

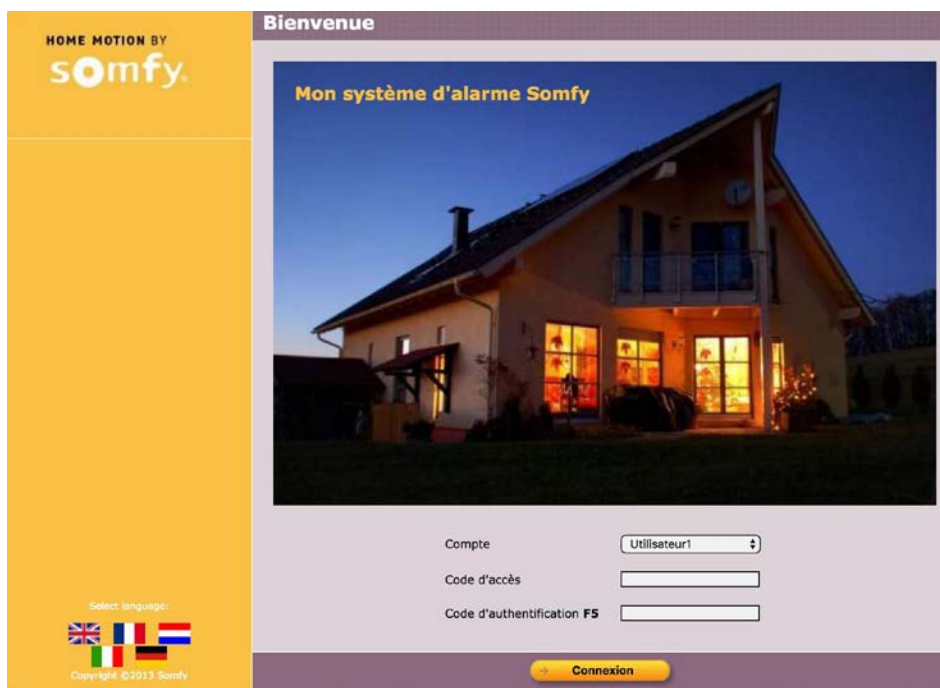

b. Sélectionner le compte « Installateur »

Compte	<input type="text" value="Utilisateur1"/> <input type="text" value="Installateur"/> <input type="text" value="Télésurveilleur"/>
Code d'accès	<input type="text"/>
Code d'authentification E3	<input type="text"/>

Entrer le code d'accès installateur usine : **2222**.

c. Le code d'authentification

Il est demandé lors de l'accès au compte. Il s'agit d'un code numérique qui consiste à vérifier l'identité de la personne afin de lui autoriser l'accès aux pages écran.



Pour des raisons de sécurité, il est impératif de générer une nouvelle carte dans le compte Utilisateur 1 (voir page 46), l'imprimer et la conserver.

Ce code change à chaque connexion.

La centrale est livrée avec une carte usine. La carte usine est la suivante :

	A	B	C	D	E	F
1	5032	0831	3064	0594	5446	1555
2	7829	8374	3421	3675	5665	5212
3	1026	1739	2579	8449	8707	7626
4	0531	9407	9542	1998	7371	6537
5	0817	7003	0265	0213	4844	0585

Exemple : si le code demandé est **E3**, il faudra taper **8707**, puis appuyer sur **→ Connexion**.

Après 3 codes erronés, le système se bloque pendant 10 minutes.

d. Personnaliser l'adresse IP

Sélectionner le menu « Réglages du réseau ».

Décocher la case
« Activer DHCP ».

Installateur Réglages du réseau

ATTENTION : Une mauvaise configuration du réseau peut bloquer l'accès à l'alarme depuis votre navigateur. Pour restaurer la configuration par défaut, appuyer 5 secondes sur le bouton de l'interface PC, lors de sa mise sous tension.

Adresse MAC 00:50:C2:9A:8F:11
Nom Netbios REDHARD
Port HTTP 80
Port HTTPS 443
 HTTPS seul

Activer DHCP
Adresse IP centrale/transmetteur 192.168.1.226
Adresse IP box/modem adsl 192.168.1.254
Masque sous-réseau 255.255.255.0
DNS primaire 8.8.8.8
DNS secondaire 4.4.4.4

Restaurer Appliquer

Modifier le dernier nombre de l'adresse IP de la **centrale** (exemple : le 3 pour l'adresse 192.168.0.3). Le changer **impérativement** par un nombre compris entre 201 et 240 (en cas de problème, voir notice du routeur Box pour sélectionner un nombre hors de la plage DHCP).

Bien noter la nouvelle adresse IP que vous avez choisie et **la reporter aussitôt sur la fiche mémo.**

Cliquer sur le bouton **→ Appliquer** en bas de la page écran.

e. Entrer dans le programme

Ouvrir le navigateur WEB.

Dans la barre d'adresse, entrer la nouvelle adresse IP précédemment modifiée. Appuyer sur « **Entrée** ».

Sélectionner un compte

3 comptes sont proposés, dans le champ « Compte » :

Compte « Utilisateur 1 »

Il permet de :

- Mettre sous / hors alarme le système.
- Piloter les automatismes.
- Lire le journal d'événements.
- Consulter la liste d'éléments de votre système et de connaître leur état.
- Imprimer une nouvelle carte de codes d'authentification.
- Personnaliser le mot de passe Utilisateur 1.

Compte « Installateur »

Il permet de :

- Lire le journal d'événements.
- Paramétrer les éléments (définir les zones, nommer les éléments, suspendre provisoirement un élément, le supprimer définitivement, ...).
- Consulter la liste des éléments et de connaître leur état.
- Paramétrer le système.
- Programmer les volets roulants, la lumière et la mise en marche automatique de l'alarme.
- Personnaliser le mot de passe Installateur de la page d'accueil.
- Programmer une adresse IP fixe (en décochant la case « Activer DHCP »);
- Consulter la version du matériel et du logiciel de l'interface ordinateur.
- Paramétrer le temps d'expiration de la connexion.

Compte « Télésurveilleur »

Il permet à un télésurveilleur, seulement si vous choisissez de raccorder votre système à un service de télésurveillance, de rentrer les paramètres de connexion.

Entrer le code correspondant au compte sélectionné :

Code **utilisateur 1** usine : **1111**



Code **installateur** usine : **2222**



Pour des raisons de sécurité, personnaliser impérativement les 2 codes. Les codes utilisateur 1 et installateur doivent être nécessairement différents.

**Tous les codes à mémoriser seront compris entre 0001 et 9998.
Les reporter aussitôt sur la fiche mémo.**







La navigation

1	Pour chacun des 2 comptes (Utilisateur et Installateur), une page d'accueil vous invite à sélectionner l'action désirée en cliquant sur le menu situé à gauche de la page écran.
2	Certains réglages sont représentés par une case cochée <input checked="" type="checkbox"/> . Vous pouvez décocher la case en cliquant dessus.
3	Le bouton  permet de rafraîchir la page écran.
4	Le bouton  permet de valider les paramètres entrés.
5	Pour passer d'un compte (Installateur ou Utilisateur) à un autre, cliquer sur  .
6	À tout moment, vous pouvez prendre connaissance de l'état du système dans le bandeau supérieur de chaque page écran.



Après un certain délai d'inactivité ou en cas de déconnexion «sauvage», sans cliquer sur le bouton « Déconnexion », le système se déconnecte automatiquement et vous invite à vous reconnecter (délai réglable dans le menu Utilisateur, « Réglages de l'interface »).

L'état du système

Pictogramme	Etat du système → Détails						
							
Texte en vert = pas de défaut	Pile OK	Communication radio OK	Porte ou fenêtre fermée	Rien à signaler	Boîtier OK	Module GSM connecté au réseau	Communication caméra OK
Texte en rouge = défaut mémorisé	Pile faible sur au moins un élément	Perte de liaison radio	Porte ou fenêtre ouverte	Anomalie domestique ou intrusion	Boîtier d'au moins un élément ouvert	Module GSM non connecté au réseau	Perte de liaison communication

Sortir du programme

Cliquer sur le bouton .

Pages écran du menu Installateur

Accueil

Vous devez **impérativement** mémoriser :

- la date et l'heure,
- les codes d'accès,
- les numéros d'envois SMS.



Réglages généraux

1 Régler **impérativement** la date et l'heure : pour horodater les messages d'alarme.

2 Réglage de la temporisation avant le déclenchement de l'alarme, pour un détecteur d'intrusion en zone A Temporisée.

3 Pour bénéficier d'un **DING DONG!** sur la sirène d'intérieur à l'ouverture d'une porte protégée par un détecteur d'ouverture de la zone A

4 Pour bénéficier d'un **BIP!** sur la centrale à la mise en marche/arrêt.

5 Pour régler le niveau sonore du **DING DONG!** et du **BIP!** sur les sirènes et le niveau sonore de toutes les sirènes.



Réglages avancés



1 Réglage de la temporisation des volets roulants liée au fonctionnement du détecteur de mouvement extérieur.

Mettre une temporisation minimale de 2 secondes.

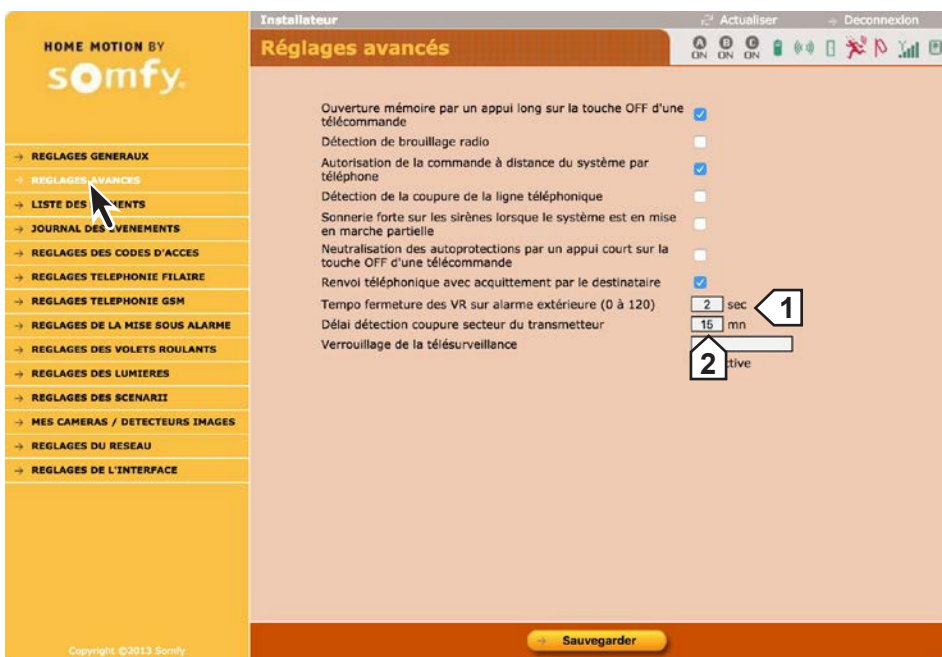
2 Délai de détection de coupure secteur sur la centrale avant l'envoi d'un SMS d'alerte.



Liste des éléments du système

1	Pour ajouter un élément.
2	Zone pour un détecteur d'intrusion ou SYS pour système.
3	Pour personnaliser un produit (maximum 14 caractères + « Entrée »).
4	Numéro de série (non modifiable)
5	Pour exclure temporairement un élément du système, par exemple en cas de changement de piles ou de détecteur en défaut ⁽²⁾⁽³⁾ , appuyer sur Pause  . Pour remettre l'élément actif, appuyer sur la touche Play  .
6	Pour exclure définitivement un élément du système ⁽¹⁾⁽³⁾ .
7	Choix de la zone (prioritaire à la position des commutateurs sur l'élément).

The screenshot displays the 'Liste des éléments du système' (System Elements List) in the Somfy installer interface. The interface is in French and shows a list of various sensors and devices. Each row represents an element with its icon, name, serial number, and various status indicators. The elements listed include: Tr Tél (597266), TC 2 (100000), DM (283177), DO (302383), DM Image (415179), Badge orange (795870), TC 4 (183670), DM (282768), CI lod (800912), CI lod (842312), TC 4 (teleco 150770), Badge (mon rfid 799999), Em. univ. (emetteuruniv 1047999), DO (300002), and CI lod (802000). The interface also includes buttons for 'Ajouter', 'Imprimer', 'Ouverture', 'Fermeture', and 'Effacement des défauts' (Piles, Liaisons, Alarmes).

(1) La suppression de la télécommande multi-applications permet toujours de piloter des automatismes mémorisés, mais plus l'alarme.

(2) Sur les sirènes, la touche  permet de neutraliser l'autoprotection à l'ouverture pour un changement aisé des piles. Par contre, en cas de détection d'intrusion ou de fumée, les sirènes se déclencheront normalement.

(3) En cas de suppression temporaire ou définitive d'une sirène (extérieure ou d'intérieur), celle-ci continuera quand même à sonner en cas d'intrusion. Pour supprimer le bruit de la sirène, enlever ses piles.

 **Nous vous conseillons d'imprimer cette page qui détaille tous les éléments de l'installation.**

Journal des événements

Permet de prendre connaissance des 300 derniers événements.

- 1 Personnalisation.
- 2 Numéro de série (non modifiable)

Date	Heure	Evénements	Eléments concernés
29/08/16	16h10	Alarme (Zone C)	Garage (415179)
29/08/16	16h08	Alarme (Zone C)	Garage (415179)
29/08/16	13h57	Alarme (Zone C)	Garage (415179)
29/08/16	13h41	Alarme (Zone C)	Garage (415179)
29/08/16	13h32	Alarme (Zone C)	Garage (415179)
29/08/16	13h20	Alarme (Zone C)	Garage (415179)
29/08/16	12h06	Alarme (Zone C)	Garage (415179)
29/08/16	11h30	Alarme (Zone C)	Garage (415179)
25/08/16	11h07	Ethernet Sia TC. General Error	Entrée (597266)
25/08/16	11h07	Elément arraché (TRS)	Entrée (597266)

Réglage des codes d'accès

Permet de personnaliser les codes d'accès.

- 1 Personnaliser **impérativement** les codes d'accès, sur 4 chiffres.
- 2 Le code d'accès SOS sans sirène permet, sous la contrainte lorsque l'on entre chez soi, d'arrêter l'alarme tout en envoyant, automatiquement et discrètement, un message d'alerte sans déclenchement des sirènes.
- 3 Le code d'accès SOS avec sirène permet, sous la contrainte lorsque l'on entre chez soi, d'arrêter l'alarme tout en envoyant, automatiquement et discrètement, un message d'alerte et en déclenchant les sirènes.

Codes d'accès alarme

Code d'accès Installateur: [4 digits]

Code d'accès utilisateur 1: [4 digits]

Code d'accès utilisateur 2: [4 digits]

Code d'accès utilisateur 3: [4 digits]

Code d'accès SOS sans sirène: [4 digits]

Code d'accès SOS avec sirène: [4 digits]

Mise sous alarme sans code:

Confirmation: [4 digits]

Sauvegarder

⚠ Le code d'accès installateur et les 3 codes d'accès utilisateur doivent être tous différents.

INSTALLATION — Paramétrer le système d'alarme par ordinateur

Réglages téléphonie filaire



Réglages téléphonie GSM

- 1 Mémoriser **impérativement** jusqu'à 4 numéros de téléphone portable (maximum 15 chiffres) pour l'envoi de SMS d'alarme, par GSM, sur téléphones portables des voisins, de la famille ou des amis.
- 2 Test d'envoi de SMS par GSM ; actif si la case 3 « Envoi de SMS par GSM » est cochée.

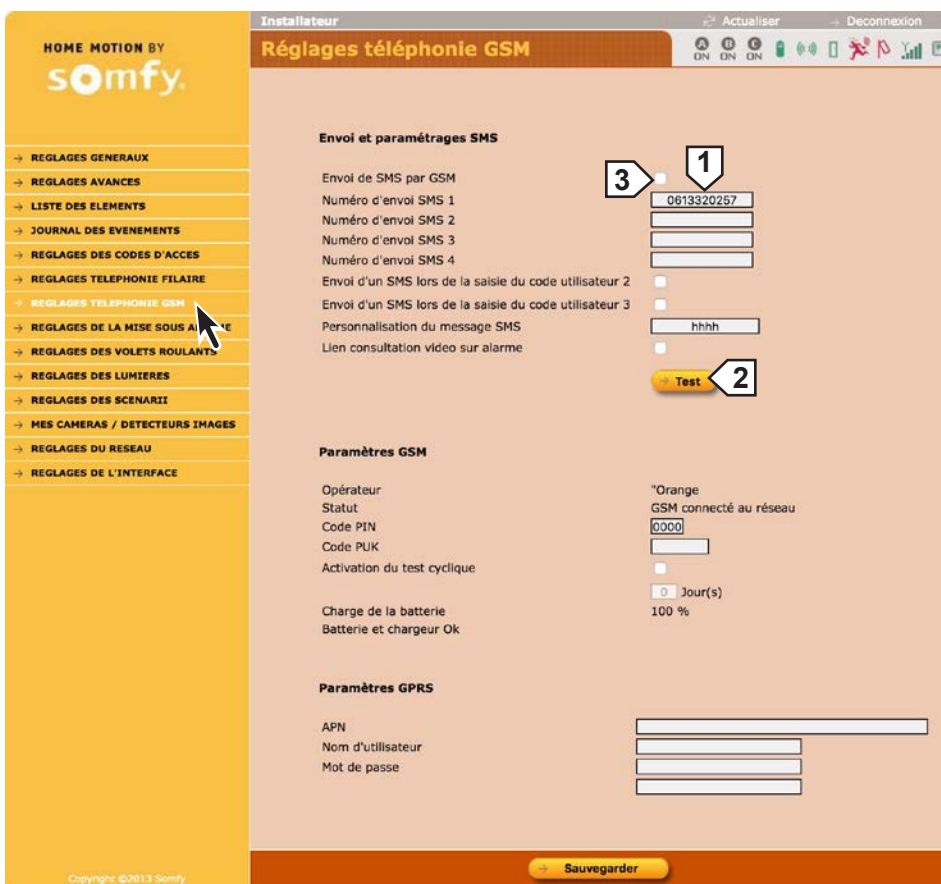

Réglages de la mise sous alarme

Pour programmer une ou deux mises sous alarme automatiques (exemple : à 8h50 le matin, quand tout le monde a quitté la maison, ou à 23h le soir, quand tout le monde est couché).

- | | |
|---|--|
| 1 | ...par exemple, le garage, le soir. |
| 2 | ...par exemple, le rez de chaussée, la nuit. |
| 3 | entre 2 et 120 secondes. |



Réglages des volets roulants

Pour faire de la simulation de présence en programmant la montée et la descente de volets roulants.

- | | |
|---|--|
| 1 | Montée |
| 2 | Arrêt |
| 3 | Descente |
| 4 | Pour programmer le récepteur de volets roulants :
– Ouvrir la mémoire du récepteur (voir notice du moteur du volet roulant).
– Cliquer sur → Prog |
| 5 | Programmation horaire annulée si les heures sont identiques. |
| 6 | Entre 1 et 59 minutes (valeur identique à celle de l'écran « Réglages des lumières », voir page suivante). |



Réglages des lumières

Pour faire de la simulation de présence en programmant l'allumage et l'extinction d'une lumière.

- | | |
|----------|---|
| 1 | Allumage éclairage |
| 2 | Extinction éclairage |
| 3 | Pour programmer le récepteur d'éclairage :
– Ouvrir la mémoire du récepteur
– Cliquer sur →Prog |
| 4 | Programmation horaire annulée si les heures sont identiques. |
| 5 | Entre 1 et 59 minutes (valeur identique à celle de l'écran «Réglages des volets roulants», voir <i>page précédente</i>). |



Réglages des scénarii

- | | |
|----------|--|
| 1 | Configuration des touches f1 et f2 du clavier LCD. |
| 2 | ...à la mise en marche de l'alarme ou à l'arrêt ou lors d'une intrusion. |
| 3 | ...à la mise en marche de l'alarme ou à l'arrêt ou lors d'une alarme. |
| 4 | Si valeur = 0, l'éclairage reste toujours allumé. |

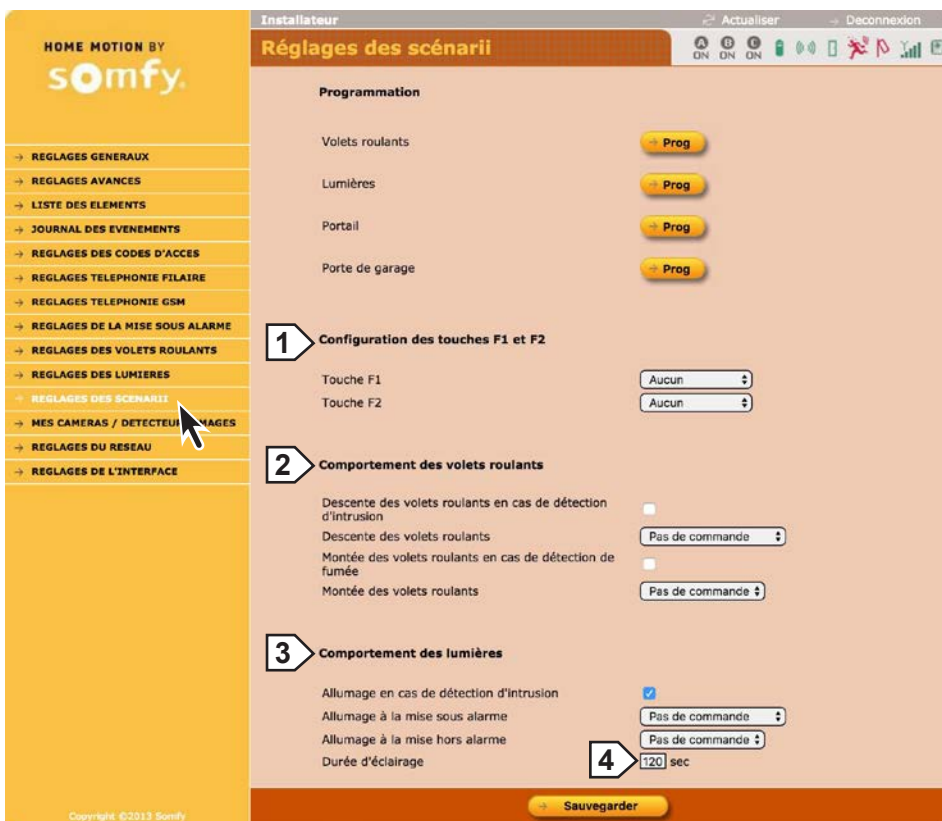

Réglages du réseau

- 1** Ne pas toucher. Laisser cette case décochée.
- 2** Ne pas toucher. Laisser cette case décochée.

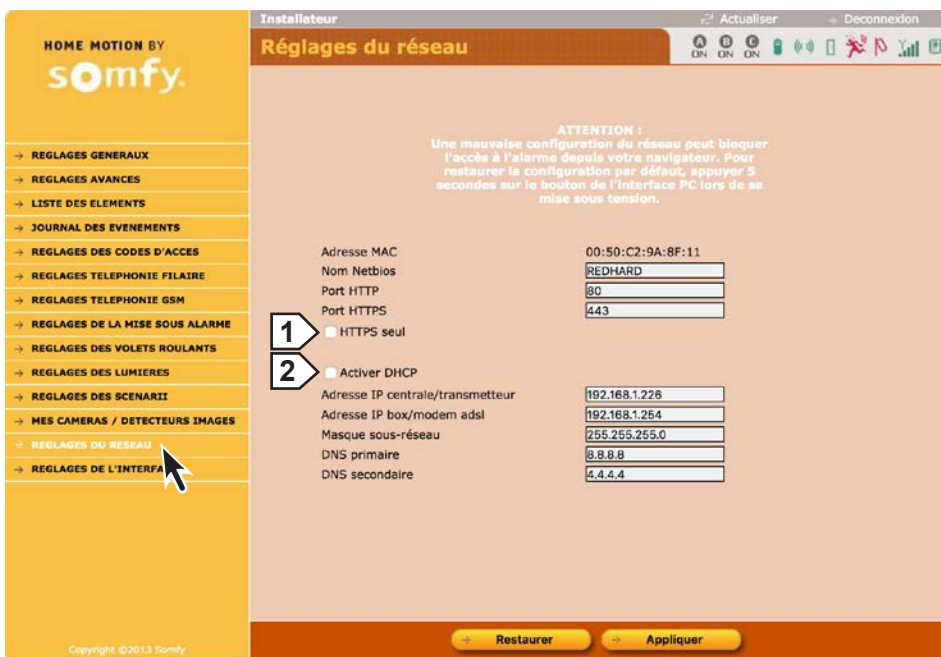

Réglages de l'interface

- 1** Délai de déconnexion automatique. Par exemple, si vous sélectionnez 10 minutes, vous serez déconnecté automatiquement après 10 minutes d'inactivité. Ce délai de déconnexion est automatique après 3 codes erronés.
- 2** Ne pas toucher.
- 3** Case à cocher pour bénéficier de l'accès à distance mais aussi pour bénéficier des images des détecteurs de mouvement images.



Pages écran du menu Utilisateur

Accueil

On retrouve dans les pages écran du menu utilisateur les réglages réalisés dans les pages du menu installateur.

Toute modification annule et remplace les précédents réglages.

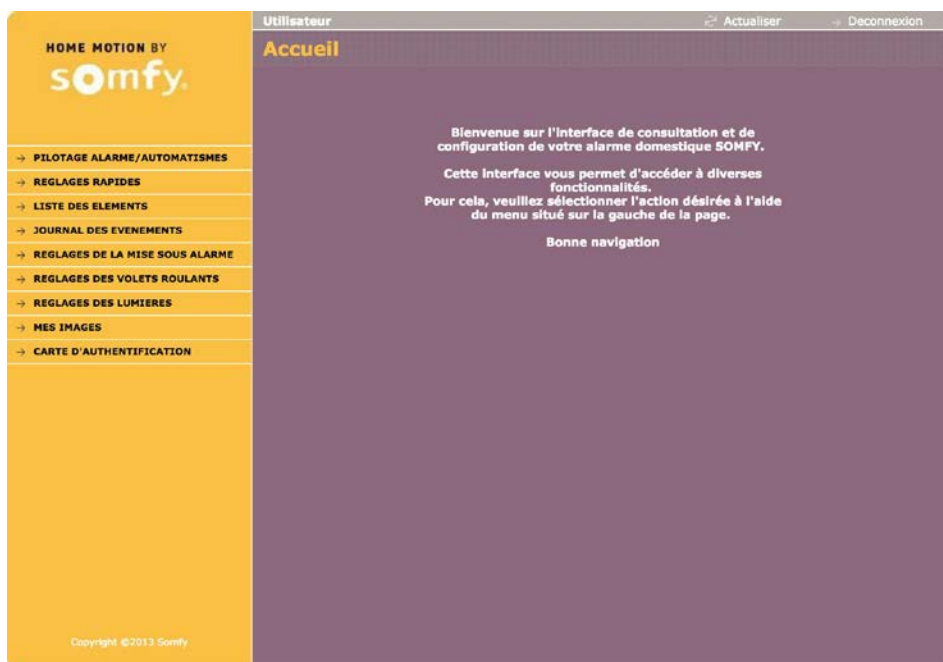

Pilotage de l'alarme et des automatismes

1 Permet de basculer sur la page « Liste des éléments du système » pour avoir plus d'informations en cas de pictogramme rouge.

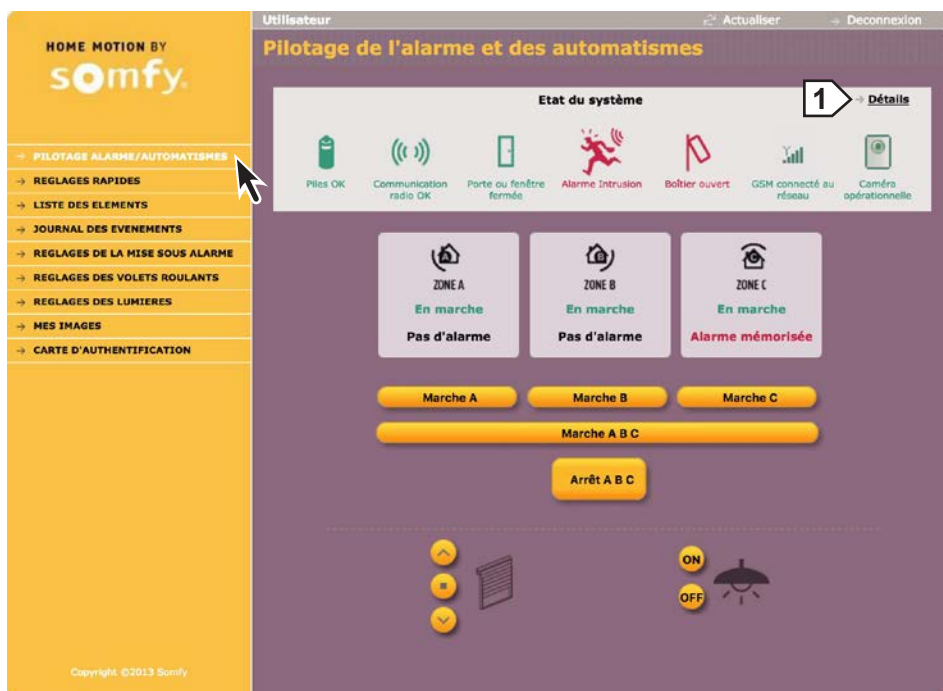

Réglages rapides

1	Régler impérativement la date et l'heure : pour horodater les messages d'alarme.
2	Personnaliser impérativement les codes d'accès, sur 4 chiffres.
3	Le code d'accès SOS sans sirène permet, sous la contrainte lorsque l'on entre chez soi, d'arrêter l'alarme tout en envoyant, automatiquement et discrètement, un message d'alerte sans déclenchement des sirènes.
4	Le code d'accès SOS avec sirène permet, sous la contrainte lorsque l'on entre chez soi, d'arrêter l'alarme tout en envoyant, automatiquement et discrètement, un message d'alerte et en déclenchant les sirènes.
5	Cocher cette case.
6	Mémoriser impérativement jusqu'à 4 numéros de téléphone portable (maximum 15 chiffres) pour l'envoi de SMS d'alarme, par GSM, sur téléphones portables des voisins, de la famille ou des amis.

The screenshot shows the 'Régages rapides' (Quick Settings) page of the Somfy alarm system. The interface includes a sidebar with navigation options and a main content area with the following sections:

- Date and Time:** Fields for date (29/08/2016) and time (16:39), with a '1' callout pointing to the time field.
- Mise à l'heure auto:** A checked checkbox.
- Codes d'accès:** A section for setting access codes, with a '2' callout pointing to the first code field. It includes fields for 'Code d'accès utilisateur 1', 'Code d'accès utilisateur 2', 'Code d'accès utilisateur 3', 'Code d'accès SOS sans sirène', and 'Code d'accès SOS avec sirène'. A '3' callout points to the 'Code d'accès SOS sans sirène' field, and a '4' callout points to the 'Code d'accès SOS avec sirène' field.
- Confirmation:** A section with a 'Confirmation' label and a '4' callout pointing to the confirmation field.
- Envoi de messages vocaux:** A section for voice message sending, with a red warning box stating 'La centrale n'est pas compatible avec le module RTC.'
- Envoi et paramétrages SMS:** A section for SMS sending, with a '5' callout pointing to the 'Type d'envoi' dropdown (set to 'GSM') and a '6' callout pointing to the first SMS number field.

A 'Sauvegarder' (Save) button is located at the bottom of the page.

Sans objet : il n'y a pas de gestion de messages vocaux sur ce système.

INSTALLATION — Paramétrer le système d'alarme par ordinateur

Liste des éléments du système

1 Zone pour un détecteur d'intrusion ou SYS pour système.

HOME MOTION BY somfy

- PILOTAGE ALARME/AUTOMATISMES
- REGLAGES RAPIDES
- LISTE DES ELEMENTS
- JOURNAL DES EVENEMENTS
- REGLAGES DE LA MISE SOUS ALARME
- REGLAGES DES VOILETS ROULANTS
- REGLAGES DES LUMIERES
- MES IMAGES
- CARTE D'AUTHENTIFICATION

Utilisateur Actualiser Deconnexion

Liste des éléments du système

Zone	Icon	Nom	ID	Statut	Zone
	Tr Tél	597266	597266	✓	SYS
	TC 2	100000	100000	✓	SYS
	DM	283177	283177	✓	C
	DO	302383	302383	✓	AT
	DM image	415179	415179	✓	C
	Badge	Badge_orange 795870	795870	✓	SYS
	TC 4	183670	183670	✓	SYS
	DM	282768	282768	✓	C
	CI lcd	800912	800912	✓	SYS
	CI lcd	842312	842312	✓	SYS
	TC 4	teleco 150770	150770	✓	SYS
	Badge	mon rfid 799999	799999	✓	SYS
	Em. univ.	emetteuruniv 1047999	1047999	✓	B (F)
	DO	300002	300002	✓	AT
	CI lcd	802000	802000	✓	SYS

Imprimer

Effacement des défauts

Piles Liaisons Alarmes

Copyright ©2013 Somfy

Journal des événements

Permet de prendre connaissance des 300 derniers événements.

1 Personnalisation.

2 Numéro de série (non modifiable)

HOME MOTION BY somfy

- PILOTAGE ALARME/AUTOMATISMES
- REGLAGES RAPIDES
- LISTE DES ELEMENTS
- JOURNAL DES EVENEMENTS
- REGLAGES DE LA MISE SOUS ALARME
- REGLAGES DES VOILETS ROULANTS
- REGLAGES DES LUMIERES
- MES IMAGES
- CARTE D'AUTHENTIFICATION

Utilisateur Actualiser Deconnexion

Journal des événements

Page 1 Page 2 Page 3 Page 4 Page 5 Page 6
Page 7 Page 8 Page 9 Page 10

Date	Heure	Événements	Eléments concernés
29/08/16	16h10	Alarme (Zone C)	Garage (415179)
29/08/16	16h08	Alarme (Zone C)	Garage (415179)
29/08/16	13h57	Alarme (Zone C)	Garage (415179)
29/08/16	13h41	Alarme (Zone C)	Garage (415179)
29/08/16	13h32	Alarme (Zone C)	Garage (415179)
29/08/16	13h20	Alarme (Zone C)	Garage (415179)
29/08/16	12h06	Alarme (Zone C)	Garage (415179)
25/08/16	11h07	Ethernet Sla TC. General Error	Entrée (597266)
25/08/16	11h07	Elément arraché (TRS)	Entrée (597266)

Copyright ©2013 Somfy

Réglages de la mise sous alarme

Pour programmer une ou deux mises sous alarme automatiques (exemple : à 8h50 le matin, quand tout le monde a quitté la maison, ou à 23h le soir, quand tout le monde est couché).

- | | |
|---|--|
| 1 | ...par exemple, le garage, le soir. |
| 2 | ...par exemple, le rez de chaussée, la nuit. |
| 3 | entre 2 et 120 secondes. |

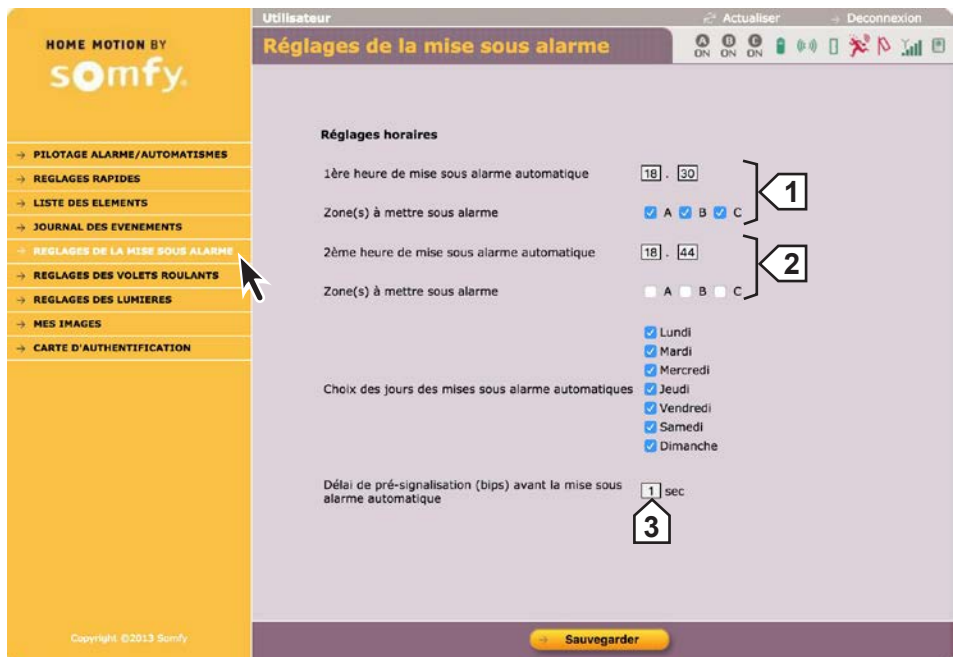

Réglages des volets roulants

Pour faire de la simulation de présence en programmant la montée et la descente de volets roulants.

- | | |
|---|---|
| 1 | Montée |
| 2 | Arrêt |
| 3 | Descente |
| 4 | Programmation horaire annulée si les heures sont identiques |
| 5 | Entre 1 et 59 minutes |



Réglages des lumières

Pour faire de la simulation de présence en programmant l'allumage et l'extinction d'une lumière.

- | | |
|---|--|
| 1 | Allumage éclairage |
| 2 | Extinction éclairage |
| 3 | Programmation horaire annulée si les heures sont identiques. |
| 4 | Entre 1 et 59 minutes |



Carte d'authentification

Permet de régénérer une carte de codes d'authentification personnalisés.

- ⚠ **Après avoir cliqué sur**
 → Régénérer 1,
cliquer impérativement sur
 → Mise à jour serveur 2 puis sur
 → Imprimer 3.

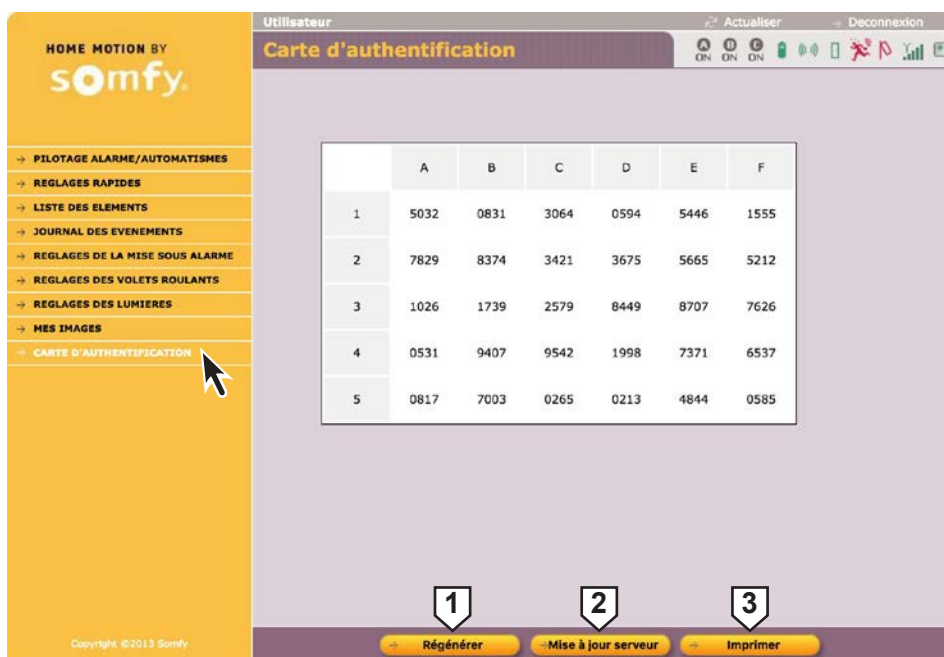

Une carte avec un rabat est livrée avec le manuel d'utilisation.

Vous avez la possibilité de conserver cette nouvelle carte de codes d'authentification dans votre portefeuille (au format carte de crédit) en la découpant, en la positionnant à l'intérieur de la carte plastifiée et en la recouvrant du film adhésif protecteur.

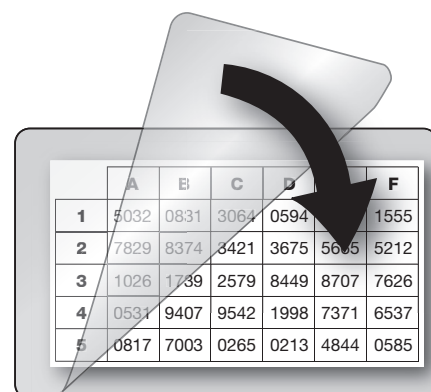

Accès au système d'alarme à distance

Pour **accéder à votre système d'alarme à distance** à l'aide d'un smartphone, vous devez créer un compte (service gratuit) sur le serveur d'adresse SOMFY (voir **1.**) et paramétrer votre box/modem ADSL (voir **2.**).

⚠ Pour pouvoir effectuer cette opération, votre système doit être pleinement opérationnel et vous devez avoir suivi l'étape *Personnaliser l'adresse IP* (page 33). Vous devez pouvoir accéder aux paramètres de votre système avec l'ordinateur de l'installation, en local.

L'adresse **IP publique** utilisée par votre box/modem ADSL pour communiquer avec l'extérieur du logement peut changer. Vous ne pouvez donc pas joindre le système d'alarme depuis l'extérieur de votre logement car à un instant « t », vous ne connaissez pas cette adresse IP publique.

Somfy a développé un serveur d'adresse gratuit qui, en permanence, peut vous mettre en relation avec votre système d'alarme.

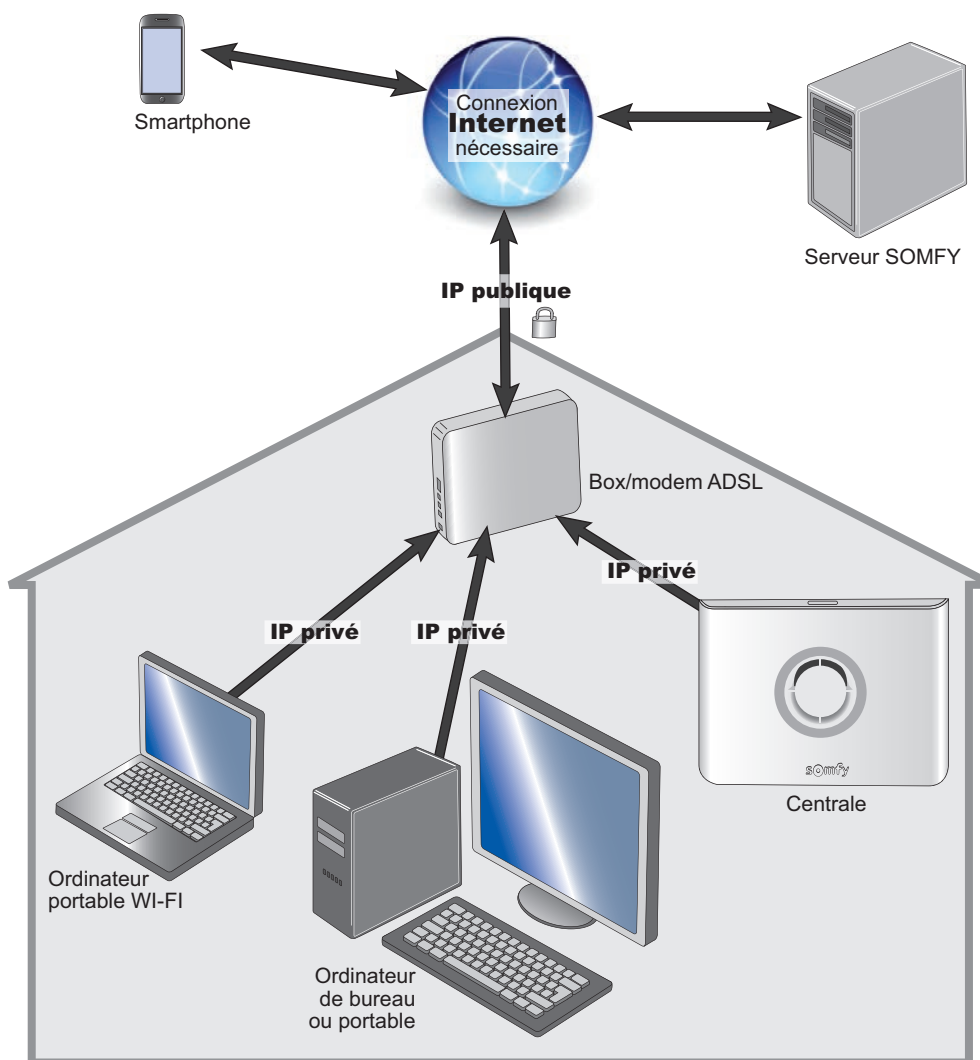

INSTALLATION — Paramétrer le système d'alarme par ordinateur

1. Création du compte sur le serveur d'adresse Somfy

a. Connectez-vous au compte « Installateur »

A l'aide des paramètres accessibles dans le menu « **Réglages du réseau** », reporter les 3 adresses indiquées dans le tableau ci-dessous :

1	Adresse MAC :
2	Adresse IP centrale :
3	Adresse IP box/modem ADSL :

Identifier la box/modem ADSL en regardant l'étiquette sous la box/modem.

4	Si la case est cochée, veuillez vous référer à l'étape Personnaliser l'adresse IP (page 32)
----------	--

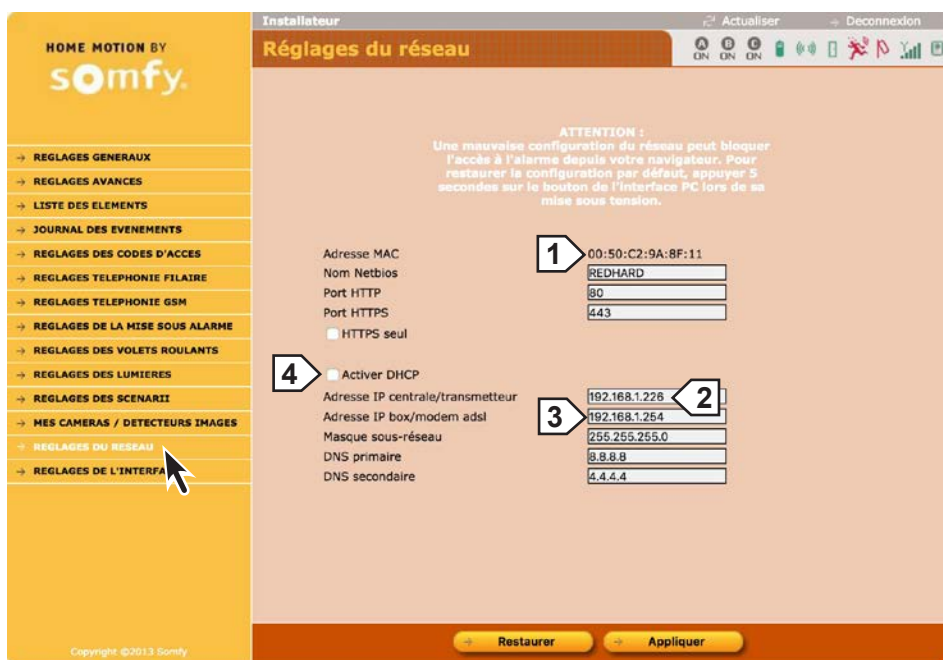

Dans le menu « **Réglages de l'interface** » :

1	Cocher la case « Accès à distance ».
	Cliquer sur Sauvegarder .
	Cliquer sur Deconnexion .



b. Créer le compte

But : créer une adresse personnalisée pour se connecter ultérieurement (= nom de sous-domaine).



Vous devez créer un compte sur le serveur d'adresse Somfy, l'ordinateur et la centrale doivent être raccordés sur la même connexion ADSL (celle du logement où est installé le système d'alarme).

Tapez **www.alarmsomfy.eu** dans la barre d'adresse du navigateur de l'ordinateur, la page suivant s'affiche :

Cliquer sur **→ Créer mon compte** et suivre les instructions à l'écran.

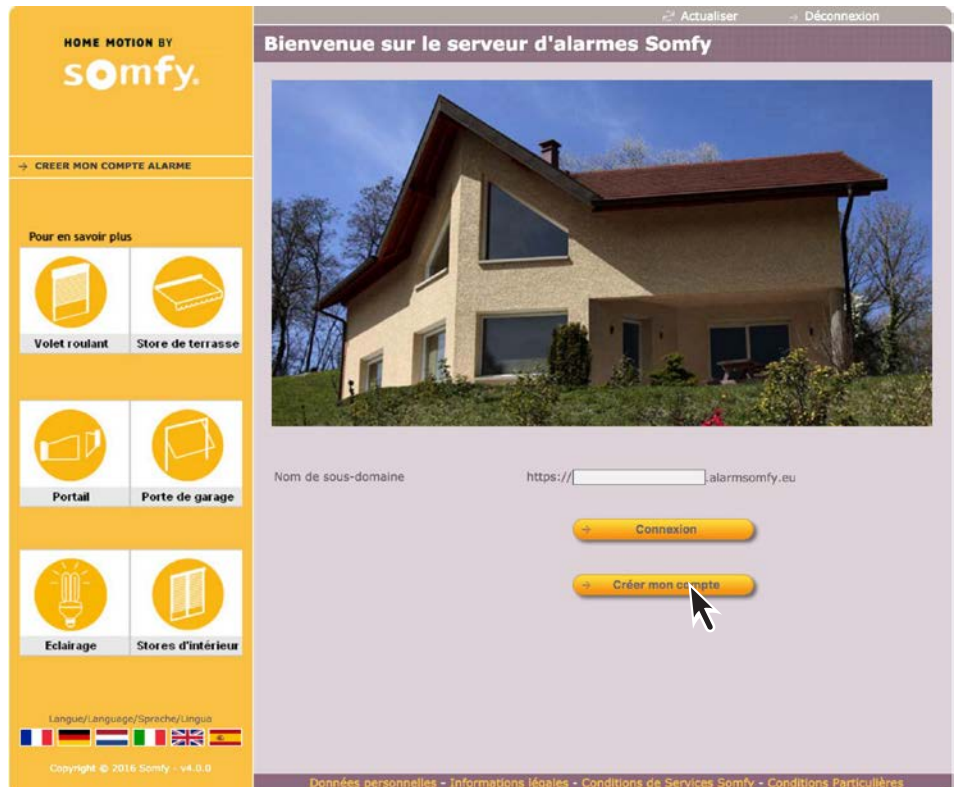

Une fois le compte créé, le serveur vous enverra un premier courrier électronique (e-mail) contenant un lien permettant d'activer la connexion sur le serveur d'adresse Somfy.

Cliquer sur ce lien pour activer la connexion.

Une fois le compte activé, le serveur vous enverra un deuxième courrier électronique, à conserver, contenant :

- Le nom vous permettant d'accéder à distance par internet au système d'alarme (nom de sous-domaine suivi de .alarmsomfy.eu), à noter ci-dessous :

.....

- Les paramètres vous permettant de venir modifier ultérieurement le compte sur le serveur d'adresse Somfy :

L'identifiant (l'adresse e-mail du client)
.....



- Un fichier PDF en pièce jointe détaillant plus précisément le paramétrage de la box/modem ADSL.

2. Paramétrage de votre box/modem ADSL

 **Compte tenu de la grande diversité des box/modems ADSL sur le marché, le service consommateurs de Somfy ne prend pas en charge l'opération de paramétrage de la box/modem ADSL.**

Pour vous aider dans cette démarche, se référer à la notice de votre box/modem ADSL et au fichier PDF qui vous a été envoyé par courrier électronique.

A l'aide des paramètres donnés par votre fournisseur d'accès internet, compléter le tableau suivant :

Identifiant (ou login) de votre box/modem ADSL	: 
Mot de passe (ou password) de votre box/modem ADSL	: 

Vous devez entrer dans l'interface de configuration de votre box/modem ADSL et suivre les instructions données dans la notice de votre box/modem et dans le fichier PDF qui vous a été envoyé par courrier électronique.

Pour votre information, les box/modems suivantes ont été testées au 01/09/2016 et sont compatibles avec le système d'alarme Protexiom :

- Orange Livebox Inventel
- Orange Livebox Mini (Sagem et Thomson)
- Orange Livebox V2 (ZTE et Sagem)
- Orange Livebox Play
- Orange Livebox 4
- NeufBox de SFR
- La Box Fibre de SFR
- Freebox V5, Crystal, Révolution et Mini 4K
- Bbox Sensation et Miami
- Bbox Sagemcom (nécessite un switch 10/100 Mbits)
- La Box Fibre de Numéricâble
- Darty box
- Alice box
- Télé 2

Nota : Les box/modems satellite et 4G ne sont pas compatibles avec le système d'alarme Protexiom.

3. Pour vous connecter à votre système d'alarme depuis votre logement

Taper l'adresse IP de votre centrale.

4. Pour vous connecter à votre système d'alarme depuis l'extérieur de votre logement

 **Cela s'entend pour une connexion depuis l'extérieur de votre logement où est installé le système d'alarme. Cela nécessite une connexion internet.**

Depuis un ordinateur

 **Somfy n'assure pas dans la durée l'accès à distance au système d'alarme par ordinateur avec les différents navigateurs.**

Nous vous recommandons fortement de télécharger l'application alarme Somfy gratuite sur votre smartphone.

Paramétrer et utiliser l'application alarme Somfy gratuite pour smartphone

Avec l'application gratuite **Alarme Somfy**, pilotez à domicile ou à distance en 1 seul clic votre alarme Somfy, mais aussi les volets roulants et la lumière. Prenez connaissance des photos liées à l'alarme ou à la surveillance du domicile, si vous disposez de détecteurs de mouvement images.

Application compatible avec le système d'alarme Somfy Protexiom à télécharger **gratuitement** sur *App Store* ou *Google Play*.

 **Cette application fonctionne si les ports 80 et 443 sont ouverts sur votre box modem ADSL** (voir fichier pdf lors de la création du compte sur le serveur d'adresse Somfy).

Après le téléchargement, l'icône suivant apparaît : 

Paramétrer :

1 Une fois passée la page de chargement (seulement sur IOS), la page suivante apparaît :



2 Cliquer sur **Réglages** , la page suivante apparaît :

Renseigner :

- L'adresse IP locale de la centrale, voir menu 780 du Clavier LCD
- L'adresse distante de connexion, du type `https://mamaison.alarmsomfy.eu` (exemple)
- Le type de connexion souhaité (rapide ou sécurisée)

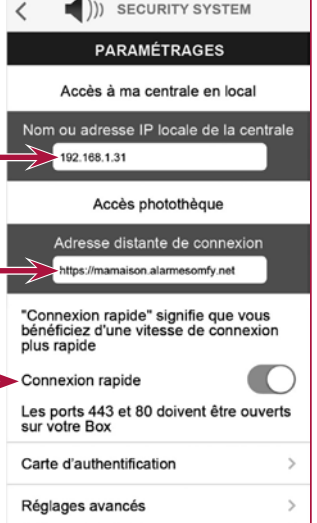

3 Cliquer sur **Carte d'authentification**, la page suivante apparaît :

Remplir impérativement les mêmes codes que ceux de la carte d'authentification que vous avez personnalisée sur votre ordinateur (voir page 48). Cela vous permettra de vous connecter ultérieurement de façon rapide et sécurisée.



	A	B	C	D	E	F
1	5032	0831	3064	0594	5446	1555
2	7829	8374	3421	3675	5665	5212
3	1026	1739	2579	8449	8707	7626
4	0531	9407	9542	1998	7371	6537
5	0817	7003	0265	0213	4844	0585

(Une fois rentrés les codes restent mémorisés)

 **Si vous changez les codes de la carte d'authentification sur votre ordinateur, pensez à changer également ces codes sur votre smartphone**

4 Cliquer sur **Réglages avancés**, la page suivante apparaît :

Renseigner les numéros de ports déjà ouverts sur votre box et configurés sur votre centrale.



Utiliser :

1 La première page permet :

- la mise en marche (de façon totale et par zone) et l'arrêt de l'alarme
- de voir l'état du système en un coup d'œil et d'en savoir plus si nécessaire

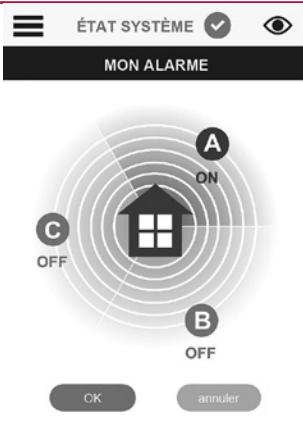

2 Pour accéder à la barre de menu, cliquer sur ☰, les menus suivants apparaissent :

- Mon alarme
- Mes photos
- Etat de mon alarme
- Mes équipements
- Se déconnecter

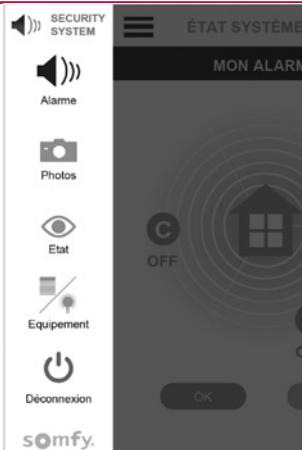

3 Mes photos :

- voir toutes les photos
- lancer une Surveillance
- accéder au Live
- accéder aux Archives.

Il est également possible d'enregistrer les photos sur son smartphone.

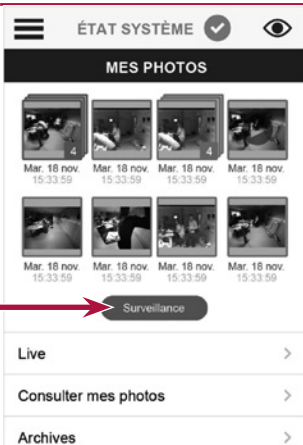

4 Etat de mon alarme :

Pour connaître l'état de mon système d'alarme d'un simple coup d'œil :

- vert = OK,
- rouge = anomalie,
- gris = module ou produit absent



5 Mes équipements :

Permet le contrôle, sur 2 pages distinctes :

- des volets roulants de façon groupée
- de la lumière

Paramétrer le système d'alarme avec le clavier LCD

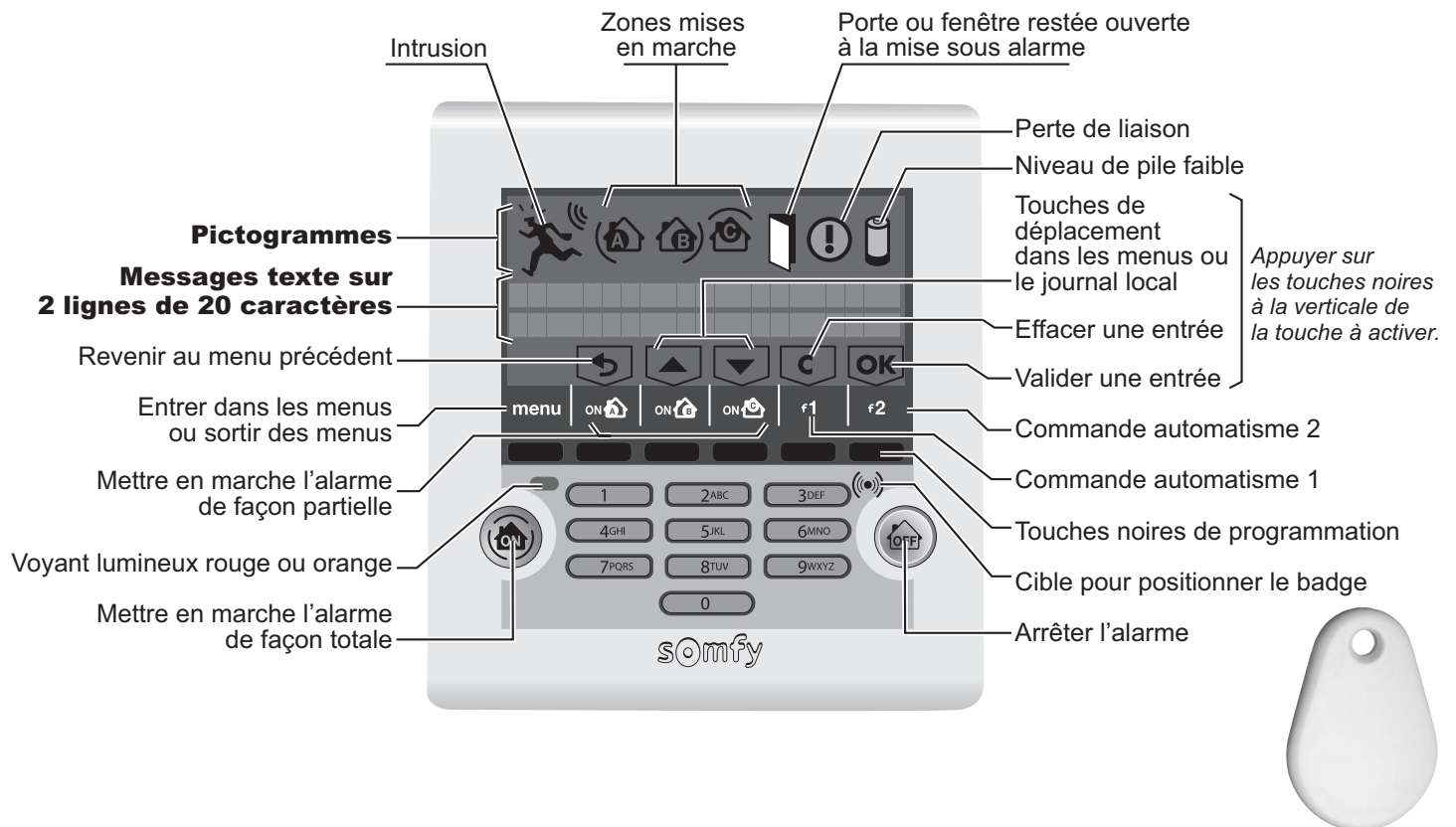

Pour accéder aux menus

Entrer dans le menu en appuyant sur **menu**.

Entrer le code installateur (code usine : 2222)

Un affichage spécifique au paramétrage apparaît sur la dernière ligne de l'écran. Appuyer sur les touches noires à la verticale de la touche à activer.

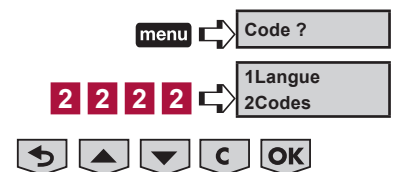

Naviguer dans les menus

Pour passer d'un menu à un autre, utiliser les touches **▲** ou **▼** + **OK**, ou taper le numéro du menu souhaité + **OK**.

Après appui sur la touche **OK**, une animation se déroule sur l'écran en attendant l'affichage du menu demandé.

L'affichage reste à l'écran pendant 2 minutes avant que l'écran ne s'éteigne.

Attendre que le voyant rouge ne clignote plus pour entrer une donnée.

Pour sortir définitivement des menus, appuyer sur la touche **menu** jusqu'à ce que l'écran s'éteigne.

INSTALLATION — Paramétrer le système d'alarme avec le clavier LCD

Plan de déroulement des menus, Fonctions de base



Vous devez **impérativement** mémoriser :

- les codes,
 - les numéros de renvois,
 - le code PIN
 - la date et l'heure.
- en grisé ci-dessous

1 Langue	11 Français			
2 Codes	20 Code installateur			
	21 Code utilisateur 1			
	22 Code utilisateur 2			
	23 Code utilisateur 3			
	24 Code SOS silence			
	25 Code SOS + sirène			
26 ON sans code				
3 Téléphonie	31 N° envoi alarme	312 Envoi SMS (par GSM ou IP)	3121 Numéro SMS 1	
			3122 Numéro SMS 2	
			3123 Numéro SMS 3	
			3124 Numéro SMS 4	
	32 Paramètres SMS	320 Personnalisation du SMS		
		322 SMS si code utilisateur 2		
		323 SMS si code utilisateur 3		
	34 Paramètres GSM	340 Etat du module GSM		
		341 Coupure réseau GSM		
		342 Test envoi SMS par GSM		
		343 Nom opérateur GSM		
		344 Saisie code PIN (si module GSM présent)		
345 Saisie code PUK				
346 Test cyclique du GSM				
4 Date et heure	41 Date			
	42 heure			
5 Liste des éléments				
6 Historique				
7 Paramètres				
8 Télésurveillance				

1. Langue d'affichage du clavier et de la synthèse vocale

1 Langue

2. Personnalisation des codes sur le clavier

2 Codes **2 OK** Tous les codes à mémoriser doivent être compris entre **0001** et **9998**. Les reporter aussitôt sur la fiche mémo, page 72
Ces codes doivent être identiques à ceux mémorisés par ordinateur si le système a bien été paramétré par ordinateur.

20 Code installateur Le **code installateur** permet d'accéder aux menus et de paramétrer votre système d'alarme.
Vous devez impérativement personnaliser le code installateur.

2 0 OK **2 1 4 8 OK** → Le nouveau code installateur, 2148, est mémorisé (par ex.)
Le code installateur usine 2222 s'affiche

21 Code utilisateur 1 Les **codes utilisateur 1, 2 et 3** permettent de mettre en marche ou d'arrêter le système, uniquement. Ils permettent à des personnes de votre entourage de mettre en marche et d'arrêter le système sans risquer de modifier les paramètres de l'installation.

 **Vous devez impérativement personnaliser le code utilisateur 1. Les codes installateur et les 3 codes utilisateur doivent être nécessairement différents.**

2 1 OK **4 0 0 1 OK** → Le code utilisateur 1, 4001, est mémorisé (par ex.)
Le code utilisateur 1 usine 1111 s'affiche

22 Code utilisateur 2 ... idem Code utilisateur 1.

2 2 OK

23 Code utilisateur 3 ... idem Code utilisateur 1.

2 3 OK

24 Code SOS silence Le **code SOS silence** permet, sous la contrainte lorsque l'on entre chez soi, d'arrêter l'alarme tout en envoyant, automatiquement et discrètement, un message d'alerte par téléphone sans déclenchement des sirènes. Par exemple, ce code peut être le code utilisateur + 1.

2 4 OK **6 5 6 6 OK** → Le code SOS silence, 6566, est mémorisé (par ex.)
 ou **0 OK** → Le code SOS silence est supprimé

25 Code SOS + sirène Le **code SOS + sirène** permet, sous la contrainte lorsque l'on entre chez soi, d'arrêter l'alarme tout en envoyant, automatiquement et discrètement, un message d'alerte par téléphone et en déclenchant les sirènes. Par exemple, ce code peut être le code utilisateur + 2.

2 5 OK **4 8 9 7 OK** → Le code SOS + sirène, 4897, est mémorisé (par ex.)
 ou **0 OK** → Le code SOS + sirène est supprimé

26 ON sans code **Pour mettre en marche l'alarme avec code, ou sans code (ON sans code) :**

2 6 OK **0 OK** → Mise en marche avec code
 ou **1 OK** → Mise en marche sans code (*par défaut*)

3. Téléphonie

3Téléphonie **3 OK**

31 N° envoi alarme

Pour mémoriser :

- soit 4 numéros de SMS pour l'envoi de SMS d'alarme par GSM,
- soit ces deux possibilités combinées, si l'installation comporte le module RTC + le module GSM.

3 1 OK

312 Envoi SMS

Pour mémoriser 4 numéros de SMS pour l'envoi de SMS d'alarme sur téléphones portables des voisins, de la famille ou des amis :

3 1 2 OK

3121 Numéro de SMS 1

3 1 2 1 OK

Vide

0 7 6 0 9 6 4 8 1 2 OK

0760964812

→ Le nouveau numéro de téléphone est mémorisé (par ex.) (maxi. 15 chiffres)

ou **0 OK**

Supprimé

→ Le numéro est supprimé

3122 Numéro de SMS 2

3 1 2 2 OK

Vide

... idem menu 3121

3123 Numéro de SMS 3

3 1 2 3 OK

Vide

... idem menu 3121

3124 Numéro de SMS 4

3 1 2 4 OK

Vide

... idem menu 3121

32 Paramètres SMS

Permet de personnaliser l'envoi de SMS d'alerte.

3 2 OK

320 Personnalisation du SMS

Pour personnaliser la provenance du SMS :

3 2 0 OK

Personnalisation

O L I V I E R OK

OLIVIER

→ Saisie du nom ou descriptif (maximum 15 caractères)

0 OK

Vide

→ La personnalisation est supprimée



Appuyer successivement sur la même touche alphanumérique pour sélectionner la lettre de votre choix.

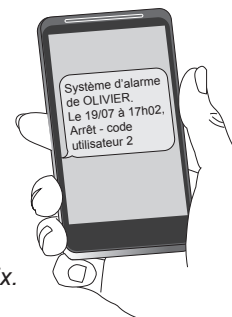

322 SMS si code Utilisateur 2

Pour recevoir un SMS d'alerte suite à une mise en marche ou un arrêt (**seulement si le système était sous mise en marche totale**) par le code utilisateur 2 (mémorisé dans le menu 22). Seul le 1^{er} numéro de SMS sera prévenu.

La réception du SMS d'alerte ne sera possible que :

- si le menu 333 est rendu actif, ou bien
- si la centrale comporte le module GSM, et
- si le système était sous mise en marche totale.

Exemple : être prévenu du retour de l'école de son enfant, ou de l'arrivée et du départ de la femme de ménage.

3 2 2 OK

1 oui, 0 non

0 OK

Pas d'envoi de SMS

(par défaut)

1 OK

Envoi SMS OK

323 SMS si code Utilisateur 3

Pour recevoir un SMS suite à une mise en marche/arrêt par le code utilisateur 3 (mémorisé dans le menu 23).

3 2 3 OK

1 oui, 0 non

... idem menu 322

34 Paramètres GSM

Permet d'identifier le nom du réseau GSM le plus puissant à l'installation, de connaître l'état de la ligne GSM, de paramétrer la carte SIM et de faire un test d'envoi de SMS d'alarme sur le 1^{er} numéro.

3 4 OK

340 Etat du module GSM

Pour vous permettre à tout moment de savoir où en est le raccordement au réseau GSM.
Liste de l'ordre des messages :

3 4 0 OK	GSM OFF	→ Il y a une coupure secteur.
	GSM non initialisé	→ (message fugitif)
	GSM PIN refusé	
	GSM pb accès SIM	
	GSM erreur PIN	→ Un nouveau code PIN doit être saisi
	Connexion en cours	
	Echec connexion	
	GSM connecté au réseau 3/5	→ Le nombre de 0 à 5, vous indique la puissance du réseau, 5/5 étant la puissance maximale.
	GSM absent	→ Pas de module GSM détecté.

341 Perte réseau GSM

Permet de régler la durée en minutes (entre 0 et 240 minutes) à partir de laquelle vous souhaitez être alerté par SMS par la ligne fixe ou par IP (si vous avez ouvert un compte).

3 4 1 OK	15	→ 15 (15 minutes par défaut), le message envoyé sera « Défaut réseau GSM »
0 OK		→ Fonction désactivée.

342 Test envoi SMS par GSM

Pour vérifier le bon envoi d'un SMS de test par GSM. Ce test s'effectuera sur le 1^{er} numéro de SMS mémorisé (voir menu 3111).

3 4 2 OK	Test d'envoi OK	→ Le SMS envoyé sera « Test d'envoi de SMS »
-----------------	-----------------	--

343 Nom de l'opérateur GSM

Pour vérifier le nom de l'opérateur.

3 4 3 OK	Nom opérateur	→ Avant l'insertion de la carte SIM sur le module GSM dans la centrale, c'est le nom de l'opérateur avec le réseau le plus fort qui s'affichera. → Après l'insertion de la carte SIM et la saisie d'un code PIN valide, c'est le nom de l'opérateur de la carte SIM qui s'affichera.
-----------------	---------------	---

344 Saisie du code PIN

Saisir le code PIN à 4 chiffres qui figure sur le contrat d'abonnement, si le code PIN est activé sur la carte SIM.

En cas de saisie de 3 codes PIN erronés, prendre connaissance du code PUK sur la carte support de la carte SIM ou le demander à votre opérateur GSM pour débloquer la carte SIM.

3 4 4 OK	XXXX	
ou 0 OK	Supprimé	→ Le code PIN est supprimé.

345 Saisie du code PUK

A effectuer seulement en cas de blocage de la carte SIM.

Saisir le code PUK communiqué par votre opérateur de téléphonie GSM.

3 4 5 OK	XXXX	
ou 0 OK	Supprimé	→ Le code PUK est supprimé.

346 Test cyclique GSM

Pour bénéficier de l'envoi automatique d'un SMS, à 12 heures, par GSM confirmant le bon fonctionnement de la fonction GSM. Seul le 1^{er} numéro de SMS sera prévenu.

3 4 6 OK	14	→ Entrer le nombre de jours entre 1 et 14 jours (14 jours par défaut). Le SMS envoyé sera « Test cyclique GSM ».
0 OK	Supprimé	→ Pas de test cyclique GSM

4. Mémorisation de la date et l'heure

4Date et heure

4 OK

Ce menu permet d'horodater les messages d'alarme.



Si l'installation comporte le module IP et que votre centrale est reliée à une box/modem ADSL, la centrale gèrera automatiquement le passage à l'heure d'été/hiver.

41Date

4 1 OK

Date: 01/01/2010

2 4 0 9 2 0 1 3 OK

24/09/2013

→ La nouvelle date est mémorisée (par ex.)

42Heure

4 2 OK

Heure: 12h00

0 8 5 0 OK

08h50

→ La nouvelle heure est mémorisée (par ex.)

5. Personnalisation des éléments

5Liste des éléments

5 OK

Ce menu permet de :

- définir le nom de chaque élément pour personnaliser complètement l'installation et le repérer facilement en cas de défaut ou de perte de liaison,
- connaître l'état de chaque élément du système à tout moment (niveau des piles, alarme, arrachement, liaison radio) en passant de l'un à l'autre par les touches ou .

Produit :

Transmetteur
523456 Z: SYS

Numéro Zone
de série système

Passer à un autre élément : touches ou .

OK

Nom élément ?

→ Personnaliser le nom de cet élément.

X X X X X OK

XXXXX

→ Saisir le nom (max 15 caractères), exemple : porte garage.

0 OK

Supprimé

→ L'élément n'est plus mémorisé dans le système.

6. Historique des derniers événements

6Historique

6 OK

Ce menu permet de visualiser les 300 derniers événements (alarmes, défauts, mises en marche/arrêt, perte de liaison, début d'envoi des messages d'alarme, fin d'envoi des messages d'alarme, élément arraché, saisie code, piles faibles) avec la date et l'heure de leur apparition.

Arrêt
161166Z:ABC02/0116h36

→ Affichage du dernier événement (par ex.)

Passer à un autre événement : touches ou .

Plan de déroulement des menus (suite), Fonctions avancées

7 Paramètres	71 Temporisation d'entrée		
	72 Effacement des défauts		
	73 Options sonores	731 Kiela actif	
		732 Bips sur transmetteur	
		733 Sirène intégrée	
		734 Sonne fort en partiel	
		735 Niveau du Kiela	
		736 Niveau des sirènes	
	74 Détection de brouillage		
	75 Fonctions avancées	751 Renvoi en partiel	
		752 Verrou TLS	
		753 Ouverture mémoire	
		754 Fermeture mémoire	
		755 Version	
		756 Coupure secteur sur la centrale	
	76 Commande automatismes	761 Programmation automatismes	7611 Prog Volets Roulants
			7612 Prog Lumière
			7613 Prog Portail
			7614 Prog Porte garage
		762 Touche f1	
		763 Touche f2	
		764 Descente Volets Roulants	7641 VR si intrusion
			7642 VR sur Marche
		765 Montée Volets Roulants	7651 VR si fumée
			7652 VR sur Arrêt
		766 Lumière	7661 Lumière si intrusion
			7662 Lumière sur Marche
			7663 Lumière sur Arrêt
			7664 Tempo lumière
	77 Programmation horaire	771 Mise sous alarme automatique	7711 Heure Marche 1
			7712 Zones Marche 1
			7713 Heure Marche 2
7714 zones Marche 2			
7715 Choix des jours			
7716 Bip de préavis			
772 Lumière automatique		7721 Marche 1 lumière	
		7722 Arrêt 1 lumière	
		7723 Marche 2 lumière	
		7724 Arrêt 2 lumière	
		7725 Choix des jours	
		7726 Retard simulation	
773 Volets roulants automatiques		7731 Montée VR	
		7732 Descente VR	
		7733 Choix des jours	
		7734 Retard simulation	
774 Simulation de présence			
775 Retard commande VR			
78 Configuration IP	780 Adresse IP centrale		
	781 Adresse IP box/modem		
8 Télésurveillance			

7. Paramètres des fonctions avancées

7 Paramètres **7 OK**

71 Tempo. d'entrée Pour régler la temporisation d'entrée des détecteurs d'intrusion de la zone A avec déclenchement temporisé, de 1 à 60 secondes avant le déclenchement de l'alarme :

7 1 OK

45 (45 secondes par défaut) **X X OK** Tempo. : XX → La nouvelle temporisation est mémorisée.

72 Effacement défauts Pour effacer tous les défauts sur le clavier LCD et éteindre le voyant orange sur le clavier LCD :

7 2 OK

73 Options sonores Les menus suivants permettent de personnaliser les **BIP!** sonores et le fonctionnement des sirènes de votre installation.

7 3 OK

731 Kiela actif Pour bénéficier d'un **DING DONG!** sur la sirène d'intérieur à l'ouverture d'une porte protégée par un détecteur d'ouverture de la zone A (avec déclenchement temporisé), sous alarme partielle (zone A) :

7 3 1 OK 1 oui, 0 non

0 OK Inactif → pas de **DING DONG!** (par défaut)

1 OK Actif → **DING DONG!**

732 Bips transmetteur Pour bénéficier de **BIP!** sonores sur la centrale téléphonique à la mise en marche/arrêt :

7 3 2 OK 1 oui, 0 non

0 OK Inactif → pas de **BIP!**

1 OK Actif → **BIP!** (par défaut)

733 Sirène intégrée Pour bénéficier du buzzer intégré à la centrale :

7 3 3 OK 1 oui, 0 non

0 OK Inactif → pas de buzzer intégré à la centrale.

1 OK Actif → buzzer intégré à la centrale.

734 Fort en partiel Pour personnaliser le fonctionnement des sirènes sous alarme partielle :

7 3 4 OK 1 oui, 0 non

0 OK Inactif → pas de sirène extérieure et sirène d'intérieure faible.

1 OK Actif → sirène extérieure et sirène d'intérieure fortes (par défaut) si niveau fort sélectionné au menu **736**.

735 Niveau du KIELA Pour régler le niveau sonore du **DING DONG!** et du **BIP!** sur les sirènes :

Toute détection par un détecteur d'ouverture en zone A avec déclenchement temporisé entraîne un **DING DONG!** sur la sirène d'intérieur (fonction KIELA) si le système est en mode partiel et en zone A et si cette fonction KIELA est sélectionnée dans le menu **731** ci-dessus.

7 3 5 OK Niveau 1, 2 ou 3

1 OK Niveau Faible

2 OK Niveau Moyen (par défaut)

736 Niveau sirènes

Pour régler le niveau sonore de toutes les sirènes de l'installation :

- 7 3 6 OK** Niveau 1, 2 ou 3
- 1 OK** Niveau Faible
- 2 OK** Niveau Moyen
- 3 OK** Niveau Fort (par défaut)

74 Détec. brouillage

Pour bénéficier d'un message dans le journal des événements sur le clavier LCD ultra plat en cas de détection de brouillage :

7 4 OK

1 oui, 0 non

0 OK

Pas détec. brou

→ Pas de message en cas de détection de brouillage (par défaut)

1 OK

Détec. brou OK

→ Message en cas de détection de brouillage.

75 Fonctions avancées

7 5 OK

Pour bénéficier ou non de l'envoi d'un message d'alarme sous alarme partielle :

751 Renvoi en partiel

7 5 1 OK

1 oui, 0 non

0 OK

Sans renvoi

1 OK

Avec renvoi

(par défaut)

752 Verrou TLS

En cas de contrat de télésurveillance, vous devrez mémoriser un numéro de verrouillage qui vous sera transmis par le centre de télésurveillance :

7 5 2 OK

Num. TLS

X X X X X X X X X X X X OK

XXXXXXXXXX

→ Le numéro est mémorisé

753 Ouverture mémoire

Pour permettre la mise en mode mémorisation de la centrale téléphonique pendant 2 minutes, en cas de mémorisation d'éléments supplémentaires, alors que la centrale est déjà installée et que le système est déjà fonctionnel :

7 5 3 OK

Mémoire ouverte

→ « Mémoire ouverte » s'affiche puis le clavier s'éteint. Vous avez 2 minutes pour enregistrer un élément (voir page 11).

754 Fermeture mémoire

Pour mettre fin au mode mémorisation :

7 5 4 OK

Mémoire fermée

→ « Mémoire fermée » s'affiche puis le clavier s'éteint. Le mode mémorisation a pris fin.

755 Version

Lecture de la version.

756 Coupure secteur

Pour être informé par SMS d'une coupure secteur sur la centrale :

7 5 6 OK

15

→ Réglage de la temporisation avant l'envoi d'un SMS « Coupure secteur », de 0 à 240 minutes (15 minutes par défaut).

0 OK

→ Fonction désactivée.

76Cde automatismes

Ce menu permet :

- de mémoriser les automatismes Somfy (volets roulants, portail, porte de garage) ou le récepteur d'éclairage Somfy ;
 - d'affecter les touches **f1** et **f2** du clavier LCD à ces automatismes ;
 - de bâtir des scénarios de montée/descente des volets roulants ou d'allumage/ extinction de l'éclairage.
- Au préalable, lire la notice du moteur/récepteur Somfy que vous souhaitez déclencher (voir chapitre « mémorisation des télécommandes »).

7 6 OK

761Renvoi en partiel

7 6 1 OK

7611Prog V.roulants

Pour mémoriser le récepteur de volets roulants :

- ouvrir la mémoire du récepteur de volets roulants (se reporter à sa notice) ;
- appuyer sur **7 6 1 1 OK** → Le récepteur de volets roulants est mémorisé.

7612Prog Lumière

Pour mémoriser le récepteur d'éclairage :

- ouvrir la mémoire du récepteur d'éclairage (se reporter à sa notice) ;
- appuyer sur **7 6 1 2 OK** → Le récepteur d'éclairage est mémorisé.

7613Prog Portail

Pour mémoriser la motorisation du portail :

- débrancher le cordon téléphonique de la centrale/ transmetteur téléphonique du côté du mur ;
 - neutraliser l'autoprotection de la centrale téléphonique en appuyant sur OFF de la télécommande jusqu'à l'extinction du voyant ;
 - vous disposez de 2 minutes pour ouvrir la centrale/ transmetteur téléphonique et la décrocher du mur ;
 - débrancher tous les câbles à l'intérieur de la centrale/ transmetteur téléphonique ;
 - ouvrir le capot de la motorisation du portail ;
 - approcher le centre de la centrale téléphonique du boîtier électronique du portail, sous le capot ;
 - ouvrir la mémoire de la motorisation du portail (se reporter à sa notice) ;
- appuyer sur **7 6 1 3 OK** → La motorisation du portail est mémorisée.

7614Porte garage

Pour mémoriser la motorisation de la porte de garage :

- ouvrir la mémoire de la motorisation de la porte de garage (se reporter à sa notice) ;
- appuyer sur **7 6 1 4 OK** → La motorisation de la porte de garage est mémorisée.

762Touche f1

Ce menu permet d'affecter un automate Somfy à la touche **f1** du clavier LCD (et de tous les claviers LCD de l'installation) :

7 6 2 OK 0

- 0 OK** → Supprimer l'affectation de la touche **f1** (par défaut)
- 1 OK** → La touche **f1** commandera les volets roulants
- 2 OK** → La touche **f1** commandera l'éclairage
- 3 OK** → La touche **f1** commandera le portail
- 4 OK** → La touche **f1** commandera la porte de garage

763Touche f2

Ce menu permet d'affecter un automate Somfy à la touche **f2** du clavier LCD (et de tous les claviers LCD de l'installation) :

7 6 3 OK 0

- 0 OK** → Supprimer l'affectation de la touche **f2** (par défaut).
- 1 OK** → La touche **f2** commandera les volets roulants.
- 2 OK** → La touche **f2** commandera l'éclairage.
- 3 OK** → La touche **f2** commandera le portail.
- 4 OK** → La touche **f2** commandera la porte de garage.

764Descente VR

Ce menu permet d'associer la descente des volets roulants :

- soit à une intrusion, pour sécuriser votre habitat,
- soit à la mise en marche de l'alarme quand vous quittez votre domicile.

7 6 4 OK

7641VR si intrusion

7 6 4 1 OK 1 oui, 0 non

0 OK

→ Pas de descente des volets roulants en cas d'intrusion (*par défaut*).

1 OK

→ Descente des volets roulants en cas d'intrusion.

7642VR sur Marche

7 6 4 2 OK 0

0 OK

→ Pas de commande (*par défaut*)

1 OK

→ Descente des volets roulants si mise en marche totale (zones A+B+C).

2 OK

→ Descente des volets roulants si mise en marche totale ou partielle.

765Montée VR

Ce menu permet d'associer la montée des volets roulants :

- soit à une détection de fumée par le détecteur de fumée Somfy (réf. : 2400443), pour permettre une évacuation aisée,
- soit à l'arrêt de l'alarme quand vous regagnez votre domicile.

7 6 5 OK

7651VR si fumée

7 6 5 1 OK 1 oui, 0 non

0 OK

→ Pas de montée des volets roulants en cas de détection de fumée (*par défaut*).

1 OK

→ Montée des volets roulants en cas de détection de fumée.

7652VR sur Arrêt

7 6 5 2 OK 0

0 OK

→ Pas de commande (*par défaut*)

1 OK

→ Montée des volets roulants si arrêt de l'alarme.

766Lumière

Ce menu permet d'associer l'allumage de l'éclairage :

- soit à une intrusion, pour faire penser que la maison est occupée,
- soit à la mise en marche de l'alarme quand vous quittez votre domicile, soit à l'arrêt de l'alarme quand vous regagnez votre domicile.

7 6 6 OK

7661Lum si intrus.

7 6 6 1 OK 1 oui, 0 non

0 OK

→ Pas d'allumage de l'éclairage en cas d'intrusion (*par défaut*).

1 OK

→ Allumage de l'éclairage en cas d'intrusion.

7662Lum sur Marche

7 6 6 2 OK 0

Allumage de l'éclairage à la mise en marche de l'alarme.

0 OK

→ Pas de commande (*par défaut*).

1 OK

→ Allumage de l'éclairage à la mise en marche totale.

2 OK

→ Allumage de l'éclairage à la mise en marche totale ou partielle.

7663Lum sur Arrêt

7 6 6 3 OK 0

Allumage de l'éclairage à l'arrêt de l'alarme

0 OK

→ Pas de commande (*par défaut*).

1 OK

→ Allumage de l'éclairage à l'arrêt de l'alarme.

7664Tempo lumière

7 6 6 4 OK 120

Durée pendant laquelle l'éclairage reste allumé, 120 secondes *par défaut*.

Si valeur=0, l'éclairage reste toujours allumé.

0 OK

→ Pas de commande.

INSTALLATION — Paramétrer le système d'alarme avec le clavier LCD

77Program. horaire

Ce menu permet de programmer la mise en marche automatique de votre système et de faire de la simulation de présence (éclairage ou volets roulants).

7 7 OK

771Mise sous alarme

Pour programmer une ou deux mises sous alarme automatiques (exemple : à 8h50 le matin, quand tout le monde a quitté la maison, ou à 23h le soir, quand tout le monde est couché).

7 7 1 OK

7711Heure Marche 1

Pour mémoriser l'heure de mise en marche automatique 1 de l'alarme :

7 7 1 1 OK

18h30

(par défaut)

0 8 5 0 OK

08h50

→ Heure de mise en marche automatique 1 mémorisée

7712Zones Marche 1

Pour choisir la ou les zones à mettre en marche à l'heure de mise en marche automatique 1 :

7 7 1 2 OK

0

Choix de la zone :

0 OK

→ Supprimer la programmation de mise en marche automatique 1

1 OK

→ Zone A

2 OK

→ Zone B

3 OK

→ Zones A et B

4 OK

→ Zone C

5 OK

→ Zones A et C

6 OK

→ Zones B et C

7 OK

→ Zones A, B et C (mise en marche totale)

7713Heure Marche 2

Pour mémoriser l'heure de mise en marche automatique 2 de l'alarme :

7 7 1 3 OK

18h30

(par défaut)

2 3 0 0 OK

23h00

→ Heure de mise en marche automatique 2 mémorisée.

7714Zones Marche 2

Pour choisir la ou les zones à mettre en marche à l'heure de mise en marche automatique 2 :

7 7 1 4 OK

0

Choix de la zone : idem menu 7712

7715Choix des jours

Pour choisir les jours des mises en marche automatique 1 et 2 :

7 7 1 5 OK

LMMJVSD: 1111111

→ «1» est un jour choisi, sinon «0» (par défaut, tous les jours)

0 1 0 0 1 1 0 OK

LMMJVSD: 0100110

→ Exemple : pour mettre en marche l'alarme les mardi, vendredi et samedi et pas les autres jours.

Pour annuler la programmation horaire, mettre tous les jours à «0».

7716Bip de préavis

Pour bénéficier ou non d'un BIP! sonore à la mise sous alarme automatique, et pour régler le délai entre ce BIP! sonore et la mise sous alarme automatique :

7 7 1 6 OK

0

(zéro seconde et pas de BIP! par défaut)

X X X OK

Tempo. : XXX

→ Réglage du délai entre 1 à 120 secondes.

772Lumière

Pour faire de la simulation de présence en programmant l'allumage et l'extinction d'une lumière.

7 7 2 OK

7721Marche 1 lumière

Heure d'allumage de la lumière, plage horaire 1 :

7 7 2 1 OK

07h30

0 6 4 5 OK

06h45

→ Heure d'allumage 1 mémorisée.

7722Arrêt 1 lumière

Heure d'extinction de la lumière, plage horaire 1 :

7 7 2 2 OK

07h30

0 8 1 5 OK

08h15

→ Heure d'extinction 1 mémorisée.

Pour annuler la programmation lumière 1, rentrer les mêmes heures d'allumage et d'extinction.

7723Marche 2 lumière

Heure d'allumage de la lumière, plage horaire 2 :

7 7 2 3 OK

18h30

1 9 2 5 OK

19h25

→ Heure d'allumage 2 mémorisée.

7724Arrêt 2 lumière

Heure d'extinction de la lumière, plage horaire 2 :

7 7 2 4 OK

18h30

2 2 3 0 OK

22h30

→ Heure d'extinction 2 mémorisée.

Pour annuler la programmation lumière 2, rentrer les mêmes heures d'allumage et d'extinction.

7725Choix des jours

Pour choisir les jours de simulation de présence avec une lumière :

7 7 2 5 OK

LMMJVSD: 1111111

→ «1» est un jour choisi, sinon «0»
(par défaut, tous les jours)

1 0 1 0 0 1 0 OK

LMMJVSD: 1010010

→ Exemple : pour simuler une présence les lundi, mercredi et samedi et pas les autres jours

Pour annuler la programmation horaire, mettre tous les jours à «0».

7726Retard simulat.

Pour régler l'écart entre l'heure programmée et l'heure réelle d'allumage et d'extinction, de façon aléatoire :

7 7 2 6 OK

0

(zéro minute par défaut)

X X OK

Tempo. : XX

→ Réglage du délai entre 1 à 59 minutes

Exemple : si on a réglé le délai à 15 minutes et que l'heure d'allumage programmée est 19h, l'heure réelle d'allumage sera comprise entre 19h et 19h15, à une heure différente pour chaque jour sélectionné.

773 Volets Roulants

Simulation de présence avec volets roulants : pour faire de la simulation de présence en programmant la montée et la descente de volets roulants.

7 7 3 OK

7731 Montée VR

Heure de montée des volets roulants :

7 7 3 1 OK

18h30

0 8 3 0 OK

08h30

→ Heure de montée mémorisée.

7732 Descente VR

Heure de descente des volets roulants :

7 7 3 2 OK

18h30

2 0 1 5 OK

20h15

→ Heure de descente mémorisée

Pour annuler la programmation, rentrer les mêmes heures de montée et de descente.

7733 Choix des jours

Pour choisir les jours de simulation de présence avec une montée et descente des volets roulants :

7 7 3 3 OK

LMMJVSD: 1111111

→ «1» est un jour choisi, sinon «0»
(par défaut, tous les jours)

1 0 1 0 0 1 0 OK

LMMJVSD: 1010010

→ Exemple : pour simuler une présence les lundi, mercredi et samedi et pas les autres jours

Pour annuler la programmation horaire, mettre tous les jours à «0».

7734 Retard simulat.

Pour régler l'écart entre l'heure programmée et l'heure réelle de montée et de descente, de façon aléatoire :

7 7 3 4 OK

0

(zéro minute par défaut)

X X OK

Tempo. : XX

→ Réglage du délai entre 1 à 59 minutes

Exemple : si on a réglé le délai à 15 minutes et que l'heure de montée programmée est 8h30, l'heure réelle de montée sera comprise entre 8h30 et 8h45, à une heure différente pour chaque jour sélectionné.

774 Simul. présence

Simulations de présence liées à l'état du système : pour lier l'état du système pour lequel les simulations de présence (lumière et volets roulants) programmées ci-dessus se produisent.

7 7 4 OK

0

(par défaut)

0 OK

Activé
0

→ La simulation se produit que le système soit sous alarme ou non (par défaut)

1 OK

Activé
1

→ La simulation se produit uniquement quand le système est sous alarme totale.

2 OK

Activé
2

→ La simulation se produit uniquement quand le système est sous alarme partielle ou totale.

3 OK

Activé
3

→ La simulation se produit uniquement quand le système est hors alarme.

775 Retard Cde VR

Pour régler le retard de commande lors du déclenchement du détecteur de mouvement extérieur, de 1 à 120 secondes :

7 7 5 OK

02

(2 secondes par défaut)

X X OK

Tempo. : XX

→ La nouvelle valeur est mémorisée.

78 Configuration IP

Ce menu permet de lire l'adresse IP de la centrale et l'adresse IP de la box/modem ADSL.

780 Adresse IP transm

Adresse IP de la centrale (à reporter sur la fiche mémo).

781 Adresse IP box





Adresse IP de la box/modem ADSL (à reporter sur la fiche mémo).



8 Télésurveillance

Ce menu permet de se raccorder à un centre de télésurveillance en protocole SIA IP. Votre système Somfy est compatible avec le service de télésurveillance Sécuritas. Pour vous raccorder, prendre contact directement avec Sécuritas au : 0800 527 375. Nota : vous n'avez rien à paramétrer dans ce menu.

Fiche « mémo »

Notez les caractéristiques de votre installation ci-dessous :

Choix de la zone	Détecteur - Appellation	Emplacement - Pièce
 AT - déclenchement temporisé	ex : Détecteur d'ouverture - Hall	ex : Sur la porte d'entrée - Hall
 A - déclenchement immédiat		
 B - déclenchement immédiat		
 C - déclenchement immédiat		

Code Utilisateur 1		
Code Utilisateur 2		
Code Utilisateur 3		
Code SOS sans sirène		
Code SOS avec sirène		
Mise en marche ON avec code		
Mise en marche ON sans code		
Clavier LCD : touche automatisme f1		
Clavier LCD : touche automatisme f2		
Télécommande multi-applications : touche automatisme 		
Télécommande multi-applications : touche automatisme 		
Numéro de SMS 1	par GSM	
Numéro de SMS 2		
Numéro de SMS 3		
Numéro de SMS 4		
Adresse IP centrale		
Détecteur de mouvement extérieur : fonctions programmées		

Tester l'installation

Tester les détecteurs

1 Hors alarme, appuyer sur le bouton du détecteur.



2 Pendant 2 minutes, le voyant du détecteur s'allume à chaque détection :



Pour le détecteur de mouvement extérieur, se référer à sa notice.

Tester les sirènes et la transmission de SMS

1 Mettre en marche l'alarme.

Depuis une **télécommande**, maintenir appuyée la touche  jusqu'à l'extinction du voyant, ou

Depuis un **clavier**, appuyer sur  **+ code SOS + sirène** (doit être mémorisé dans le menu 25).



2 Les sirènes s'enclenchent pendant 2 minutes et la centrale prend la ligne.

Vous pouvez interrompre les sirènes et le cycle de renvoi en arrêtant l'alarme en appuyant sur la touche **OFF** de la télécommande ou **OFF + code utilisateur 1** sur le clavier.



Tester la transmission de SMS uniquement

Effectuer ce test s'il n'a pas déjà été réalisé par ordinateur.

Tester l'envoi d'un SMS par GSM

1 Sur le clavier LCD, taper :

3 4 2 OK Test d'envoi OK

2 Le SMS envoyé sera « Test envoi de SMS par GSM valide ».

Ce test s'effectuera sur le 1^{er} numéro de SMS mémorisé.

Tester l'envoi d'un SMS sur les 4 numéros mémorisés

1 Sur le clavier LCD, appuyer sur **OFF + code SOS silence** (doit être mémorisé dans le menu 24).

2 Le cycle d'envoi du message d'alarme sur les 4 numéros de téléphone débute.

Arrêter le cycle de renvoi des messages d'alarme en appuyant sur la touche **OFF** de la télécommande ou **OFF + code utilisateur 1** sur le clavier.

Tester l'ensemble du système

1 Mettre en marche l'alarme en mode total, puis sortir de la maison.
3 x BIP ! ... 2 mn, BIP !

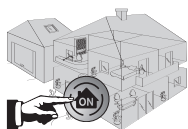

2 Après les 2 minutes de temporisation de sortie, ouvrir toutes les portes et fenêtres munies de détecteurs d'ouverture. Passer devant au moins un détecteur de mouvement.



3 Les sirènes se déclenchent. Laisser sonner les sirènes pendant un temps au moins égal à la temporisation d'envoi de SMS.

Le transmission téléphonique s'enclenche.

Les volets roulants descendent, l'éclairage s'allume, si ces fonctions sont programmées.



4 Arrêter l'alarme en appuyant sur la touche **OFF** de la télécommande. Identifier les détecteurs ayant déclenchés l'alarme (voir page 44 et page 73).

Si un problème est survenu lors du test, se reporter page 79.

En cas de perte de la carte personnalisée de codes d'authentification ou de remise en configuration usine de la carte interface ordinateur

Il est nécessaire de remettre la partie interface ordinateur dans la configuration d'usine :

- 1** Neutraliser l'autoprotection de l'installation, pour ne pas déclencher l'alarme : appuyer sur la touche **OFF** de la télécommande jusqu'à l'extinction du voyant.

Vous disposez de 2 minutes pour ouvrir le capot de la centrale téléphonique.

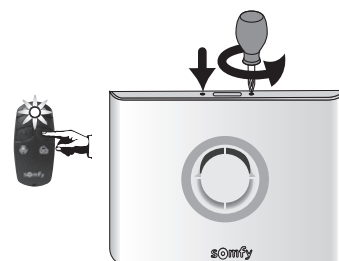

- 2** Débrancher le câble d'alimentation secteur et la prise RJ 45 à l'intérieur de la centrale.

Enlever 1 pile.

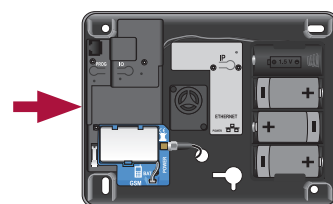
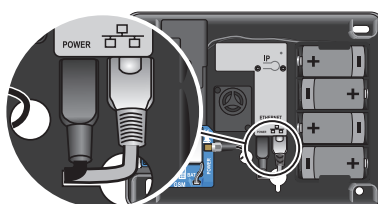

- 3** Maintenir appuyée la touche **IP** tout en rebranchant le câble d'alimentation secteur de la centrale.

Au bout d'une dizaine de secondes, le voyant rouge s'éteint et se rallume, relâcher la touche IP.

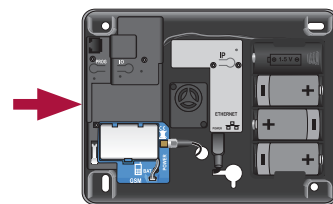
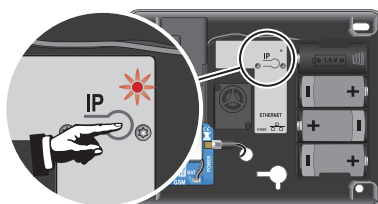

- 4** Débrancher de nouveau le câble d'alimentation secteur à l'intérieur de la centrale. Remettre la pile.

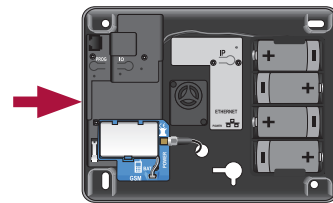
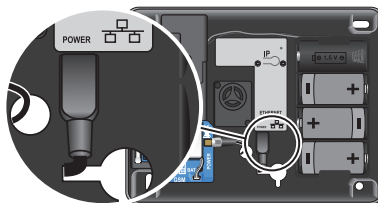

- 5** Rebrancher la prise RJ 45 et le câble d'alimentation secteur à l'intérieur de la centrale et attendre le **BIP!**

- 6** Refermer le capot.

- 7** Vous pouvez de nouveau accéder aux pages écran de paramétrage à l'aide de la carte usine, *page 32*.

- 8** Vous devez de nouveau paramétrer l'interface ordinateur, *page 31 et page 32*, en utilisant **impérativement** la même adresse IP de la centrale que celle indiquée en *page 31*.

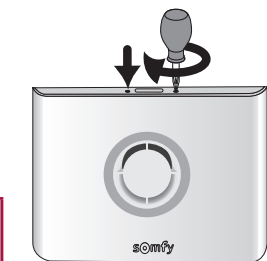
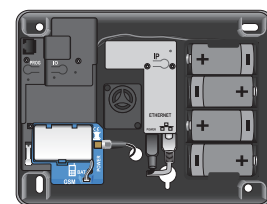

! Pensez à bien générer une nouvelle carte de codes d'authentification en vous rendant dans le compte Utilisateur 1, et à l'imprimer.

UTILISATION

Quelques conseils et astuces

Il est indispensable, pour assurer votre sécurité, d'observer certaines précautions :

- ne jamais laisser sur votre répondeur un message signalant une absence,
- verrouiller toutes les issues (portes, fenêtres,...),
- ne jamais laisser une télécommande visible ou facilement repérable,
- ne jamais mettre en évidence un code d'accès du clavier,
- activer **systématiquement** le système d'alarme en votre absence.

Mise en marche de l'alarme

En mode partiel (2 zones maximum sous alarme)

Depuis une **télécommande**, appuyer sur la touche  ou .



... **BIP! BIP!** sur la centrale et le voyant clignote 2 fois en vert pour acquitter la bonne transmission.

Depuis un **clavier**, appuyer sur  ou  ou .

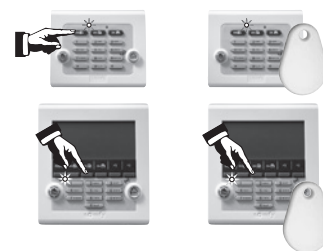

Entrer un code utilisateur (sauf si vous êtes en ON sans code, mémorisé dans le menu 26) ou positionner le badge sur la cible.

... **BIP! BIP!** sur la centrale.

En mode total (3 zones sous alarme)

Depuis une **télécommande**, appuyer sur la touche .



... **BIP! BIP! BIP!** sur la centrale et le voyant clignote 3 fois en vert pour acquitter la bonne transmission.

Depuis un **clavier**, appuyer sur .

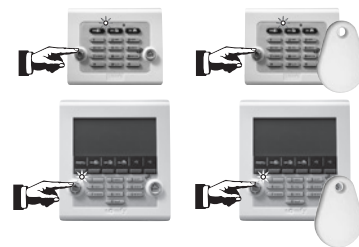

Entrer un code utilisateur (sauf si vous êtes en ON sans code, mémorisé dans le menu 26) ou positionner le badge sur la cible.

Une série de **BIP! lent** signale des portes ouvertes. Une série de **BIP! rapide** signale un défaut : voir page 79.

 Lors de la mise en marche de l'alarme, le système est fonctionnel après 2 minutes. Pendant ce délai, les déplacements ne sont pas détectés (sauf mode Kiela).

Arrêt de l'alarme

Depuis une **télécommande**, appuyer sur la touche .



... **BIP!** sur la centrale et le voyant clignote 1 fois en vert pour acquitter la bonne transmission.

Depuis un **clavier**, appuyer sur .



Entrer un code utilisateur ou positionner le badge sur la cible.

Si une alarme est intervenue, elle est signalée sur le clavier LCD (voyant clignotant, écran, menu Historique). Voir détails, page 72 et page 73.

En cas d'intrusion et d'agression...

Vous pouvez déclencher totalement l'alarme

1 Mettre en marche l'alarme.

Depuis une **télécommande**, maintenir appuyée la touche  jusqu'à l'extinction du voyant, ou

Depuis un **clavier**, appuyer sur  ou tapez le **code SOS sirène** (voir fiche mémo) + **OFF**



2 Les sirènes s'enclenchent et le transmetteur téléphonique prend la ligne.

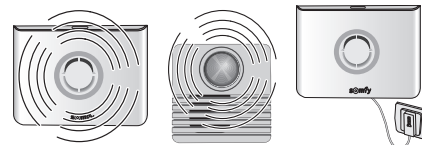

Sous contrainte, vous pouvez simuler l'arrêt du système

1 Depuis un clavier, appuyer sur puis tapez le **code SOS silence** (voir fiche mémo).



2 Les sirènes ne se déclenchent pas mais le transmetteur téléphonique transmet un message d'alarme.



Fonctionnement en cas d'intrusion avec le module GSM

Les sirènes se déclenchent pendant 2 minutes.

Le cycle d'envoi de SMS commence.

La centrale GSM envoie un SMS d'alarme aux 4 destinataires l'un après l'autre.

 **Bien vous assurer que votre téléphone portable sera paramétré pour que la réception d'un SMS soit audible.**

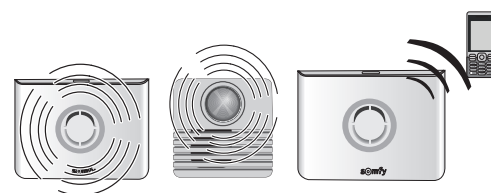

...Si le mode Kiela est activé (seulement en mode partiel)

Zone A déclenchement temporisé :

- ...**DING DONG!** sur la sirène d'intérieur,
- pas d'alerte sonore sur la sirène extérieure,
- pas de transmission téléphonique.

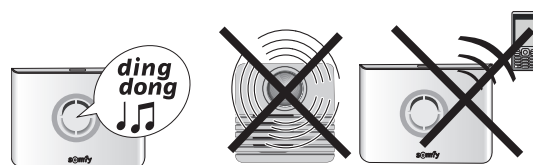

Zone A déclenchement immédiat :

- alerte sonore sur la sirène d'intérieur,
- alerte sonore sur la sirène extérieure et transmission téléphonique suivant le paramétrage.



Informations transmises sous forme de SMS par GSM

Les messages d'alarme prioritaires aux 4 destinataires de SMS

Évènement	Exemple de message transmis	Exemple de message personnalisé si les éléments ont été nommés et le SMS personnalisé
Intrusion/Alarme	Système d'alarme. Le 13/05 à 15h05, détect ouverture XXXXXX.	Système d'alarme de OLIVIER . Le 13/05 à 15h05, Alarme détect ouverture porte entrée .
Autosurveillance	Système d'alarme. Le 13/05 à 15h05, élément arraché.	Système d'alarme de OLIVIER . Le 13/05 à 15h05, Elément arraché Chambre Alix .

Les messages d'alerte au 1er destinataire de SMS

Évènement	Exemple de message transmis	Exemple de message personnalisé si les éléments ont été nommés et le SMS personnalisé
Défaut pile	Système d'alarme. Le 13/05 à 15h05, Piles faibles.	Système d'alarme de OLIVIER . Le 13/05 à 15h05, Piles faibles Chambre Alix .
Perte de liaison	Système d'alarme. Le 13/05 à 15h05, Perte de liaison.	Système d'alarme de OLIVIER . Le 13/05 à 15h05, Perte de liaison Clavier .
Mise sous alarme	Système d'alarme. Le 13/05 à 15h05, Marche.	Système d'alarme de OLIVIER . Le 13/05 à 15h05, Marche - code utilisateur 2 ou code utilisateur 3 .
Arrêt	Système d'alarme. Le 13/05 à 15h05, Arrêt.	Système d'alarme de OLIVIER . Le 13/05 à 15h05, Arrêt - code utilisateur 2 ou code utilisateur 3 .
Coupure réseau GSM	Système d'alarme. Le 13/05 à 15h05, Défaut réseau GSM.	Système d'alarme de OLIVIER . Le 13/05 à 15h05, Défaut réseau GSM .

Autres évènements qui impliquent l'envoi d'un message d'alerte au 1^{er} destinataire de SMS :

- Batterie faible du GSM
- Défaut batterie GSM
- Test SMS par GSM
- Test cyclique du GSM
- Coupure ligne téléphonique
- Défaut serveur (centrale qui n'arrive pas à se connecter au serveur depuis plus de 4 heures).
- Suite à une intrusion, envoi d'un 2^{ème} SMS avec un lien pour consulter les photos.

Commander vos automatismes et récepteurs SOMFY à partir du clavier LCD

Vous pouvez commander deux automatismes SOMFY (ouvrir/fermer une motorisation pour porte de garage ou portail, récepteur d'éclairage, volets roulants motorisés SOMFY) à partir des touches **f1** et **f2**, si cette programmation a été réalisée (voir page 41).

! Lors de la mise en marche de l'alarme, le système est fonctionnel après 2 minutes. Pendant ce délai, les déplacements ne sont pas détectés (sauf mode Kiela).

Appuyer sur la touche **f1** ou **f2**.

Selon la programmation :

- l'éclairage s'allume puis s'éteint automatiquement au bout de xx secondes (voir page 40 ou menu 7664, page 63) ;
- les volets roulants montent ou descendent ;
- le portail s'ouvre ;
- la porte de garage s'ouvre.

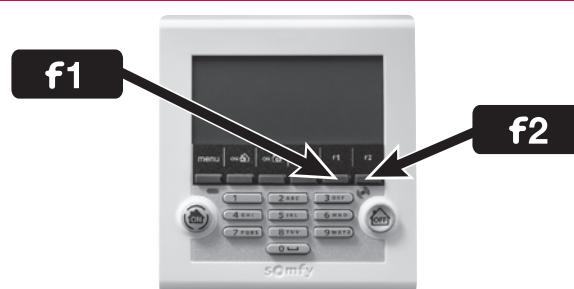

Consulter les informations mémorisées quand le voyant orange clignote sur le clavier LCD

Si un défaut est détecté, le voyant orange clignote, le défaut est signalé sur l'écran.

Entrer dans le journal, taper le code utilisateur, appuyer sur **menu** et consulter le menu **5 Liste des éléments** pour plus de précisions.

menu



Type de message mémorisé		
Catégorie +	Groupe	
Alarme ou Pile faible ou Perte liaison	AT	zone A - <i>Temporisé</i>
	A	zone A - Immédiat
	B	zone B - Immédiat
	C	zone C - Immédiat
	Sys	Système (claviers, sirènes, transmetteur téléphonique, caméra IP non branchée)
	Tec	Technique (détecteurs de fumée, de présence d'eau ou coupure secteur)



Pour effacer la mémorisation des défauts et éteindre le voyant orange sur un clavier, mettre en marche l'alarme en mode total, puis arrêter l'alarme, sur ce clavier ou aller dans le menu 72 «effacement défauts». Les défauts piles et perte de liaison réapparaîtront s'ils n'ont pas été corrigés.

Commande à distance par SMS avec le module GSM

Vous avez la possibilité de piloter certaines fonctions de votre système d'alarme en envoyant un SMS de commande (**en minuscules ou en majuscules, mais sans accent ni ponctuation**) à la centrale GSM en composant le numéro de téléphone lié à la carte SIM :

Type de commande	SMS à envoyer
Mise sous alarme Zone A	Marche A
Mise sous alarme Zone B	Marche B
Mise sous alarme Zone C	Marche C
Mise sous alarme Zones A+B	Marche AB
Mise sous alarme Zones A+C	Marche AC
Mise sous alarme Zones B+C	Marche BC
Mise sous alarme totale	Marche ABC
Arrêt alarme	Arret ABC
Montée des volets roulants	Ouverture volet
Descente des volets roulants	Fermeture volet
Allumer la lumière	Allumer lumiere
Eteindre la lumière	Eteindre lumiere
Etat du système	Etat



Le secteur doit bien alimenter le module GSM.

1 Rédiger le SMS correspondant à la commande désirée :

Pour des raisons de sécurité, le SMS à envoyer à la centrale GSM doit commencer impérativement par les 4 chiffres du **code utilisateur 1** (que vous avez personnalisé au menu 21).

Ecrire le message **en respectant bien les espaces**.

Il est possible de faire une double commande, en laissant un espace entre les 2 messages.

Exemples :

1111 Arret ABC
1111 Arret ABC
Allumer lumiere



2 Composer le numéro de la carte SIM de la centrale GSM et envoyer le message.



Pour des raisons de sécurité, il faut tenir secret le numéro de téléphone GSM de la carte SIM de la centrale GSM. Pour autant, il est nécessaire de le retenir pour la commande à distance du système par SMS.

3 Un SMS d'accusé de réception est envoyé par la centrale GSM avec les zones sous alarme.

Exemple :



Si le SMS de commande « Marche AC » a été envoyé, le SMS d'accusé de réception sera « zone(s) active(s) : AC ».

Pour les 4 dernières commandes (volets roulants et lumière), le SMS d'accusé de réception par la centrale sera « OK ».

Déclenchement du système		Déclenchement Sirène d'intérieur	Déclenchement Sirène extérieure avec flash		Déclenchement Eclairage (120 s)	Déclenchement Voilet roulant	Transmission téléphonique d'un message		Mémo-risation
			Sirène (après 10 s)	Flash (120 s)			SMS	Télésurveilleur (si abonnement TLS)	
Dans tous les cas	Mise en marche du système	Bips ou série de bips (suivant paramétrage sirène)	Bips ou série de bips (suivant paramétrage sirène)	Non	Non	Descente Oui/Non selon paramétrage	Non	Non	Oui
	Arrêt du système	Bips ou série de bips (suivant paramétrage sirène)	Bips ou série de bips (suivant paramétrage sirène)	Non	Non	Descente Oui/Non selon paramétrage	Non	Non	Oui
	Alarme SOS avec sirène	Oui	Oui	Oui	Oui selon paramétrage	Descente Oui/Non selon paramétrage	Oui	Oui	Oui
	Alarme SOS sans sirène	Non	Non	Non	Non	Non	Oui	Oui	Oui
	Ouverture élément après OFF prolongé	Non	Non	Non	Non	Non	Non	Non	Oui
	Défaut pile d'un élément	Non	Non	Non	Non	Non	Oui sur le 1 ^{er} numéro	Oui (au test cyclique)	Oui
	Perte de liaison d'un élément	Non	Non	Non	Non	Non	Oui sur le 1 ^{er} numéro	Oui (au test cyclique)	Oui
	Brouillage radio (si fonction validée)	Non	Non	Non	Non	Non	Non	Non	Oui
	Déclenchement d'un détecteur présence d'eau	Oui (puissance réduite)	Oui (puissance réduite)	Non	Non	Non	Oui	Oui	Oui
	Fonction détection de coupure secteur (centrale ou détecteur)	Série de bips après temporisation du détecteur	Non	Non	Non	Non	Non	Oui au moins sur le 1 ^{er} numéro	Oui
Hors alarme	Déclenchement d'un détecteur de fumée	Oui	Oui	Oui	Non	Montée Oui/Non selon paramétrage	Oui	Oui	Oui
	Coupure réseau GSM	Non	Non	Non	Non	Non	Oui par GSM à la reprise du réseau	Non	Oui
Sous alarme partielle	Ouverture élément non autorisée	Oui réduite ou forte selon paramétrage	Oui en fort/faible selon paramétrage	Si déclenchement sirène extérieure	Oui/Non selon paramétrage	Descente Oui/Non selon paramétrage	Non	Oui	Oui
	Déclenchement d'un détecteur de la zone A Temporisée	Oui en fort/faible selon paramétrage Possibilité de bips KIELA selon paramétrage	Oui/Non selon paramétrage Non si KIELA	Si déclenchement sirène extérieure	Oui/Non selon paramétrage Non si KIELA	Descente Oui/Non selon paramétrage Non si KIELA	Oui Non si KIELA	Oui	Oui
	Déclenchement d'un détecteur des zones A immédiat, B ou C	Oui en fort/faible selon paramétrage	Oui/Non selon paramétrage	Si déclenchement sirène extérieure	Oui/Non selon paramétrage	Descente Oui/Non selon paramétrage	Non	Oui	Oui
Sous alarme totale	Ouverture élément non autorisée	Oui en fort/faible selon paramétrage	Oui en fort/faible selon paramétrage	Si déclenchement sirène extérieure	Oui/Non selon paramétrage	Descente Oui/Non selon paramétrage	Non	Oui	Oui
	Déclenchement d'un détecteur de la zone A Temporisée	Oui	Oui	Oui	Oui	Descente Oui/Non selon paramétrage	Oui	Oui	Oui
	Déclenchement d'un détecteur de la zone A immédiate, B ou C	Oui	Oui	Oui	Oui	Descente Oui/Non selon paramétrage	Oui	Oui	Oui

Les informations disponibles lors des mises en marche/arrêt		Sur la télécommande	Message affiché sur le clavier LCD	Signalisation sonore sur les sirènes
Arrêt	avec alarme mémorisée	Série d'éclat rouge	« Arrêt alarme » « Alarme mémorisée »	Série de bips rapides
	sans alarme mémorisée	1 éclat vert	« Arrêt alarme »	1 bip sonore
Mise sous alarme	avec porte ouverte	Série d'éclats lents	« Porte ouverte » « Groupe : x x x »	Série de bips lents
	avec défaut pile/perte de liaison mémorisé	Série d'éclats rapides	« Pile / Liaison » « Groupe : x x x »	Série de bips rapides
	partielle	2 éclats verts	« Mise sous alarme » « Groupe : x x x »	2 bips sonores
	totale	3 éclats verts	« Mise sous alarme » « Groupe : x x x »	3 bips sonores

Les informations du système	Envoyées à distance		Mémorisées dans le menu « Historique » du clavier LCD
	Message de personnalisation + date et heure + message spécifique (en synthèse vocale)	Message de personnalisation + date et heure + message spécifique (en SMS)	Message spécifique + message de personnalisation + date et heure
Ouverture élément après OFF prolongé	–	–	Ouverture boîtier
Ouverture élément non autorisée	Alarme élément arraché zone X	Élément arraché	Élément arraché
Défaut pile d'un élément	–	Pile faible	Pile faible
Perte de liaison d'un élément	–	Perte de liaison	Perte de liaison
Brouillage radio	–	–	Brouillage radio
Coupure ligne téléphonique filaire	–	–	Coupure tél
Coupure réseau GSM	–	Défaut réseau GSM	Défaut réseau GSM
Alarme SOS avec sirène	Alarme SOS	Alarme SOS	Alarme SOS
Alarme SOS sans sirène	Alarme SOS	Alarme SOS	Alarme SOS
Déclenchement d'un détecteur présence d'eau	Alarme détecteur d'eau	Message de personnalisation du détecteur	Alarme + message de personnalisation du détecteur
Déclenchement d'un détecteur de coupure secteur	Coupure secteur	Message de personnalisation du détecteur	Alarme coupure secteur + message de personnalisation du détecteur
Déclenchement d'un détecteur de fumée	Alarme détecteur de fumée	Message de personnalisation du détecteur	Alarme + message de personnalisation du détecteur
Déclenchement d'un détecteur de la zone A, B ou C	Alarme zone A, B ou C	Message de personnalisation du détecteur	Alarme zone X + message de personnalisation du détecteur

Journal d'informations			
Consultation de l'historique sur le clavier LCD	Pour accéder au menu « 6Historique » Entrez le Code installateur + 	Appuyez sur les touches  ou  pour visualiser les différents éléments du journal	Tous les événements (alarme, défaut, mise en marche/arrêt) sont mémorisés dans le journal avec la date et l'heure

Remplacement des piles

Comment sait-on si les piles d'un élément sont déchargées ?

BIP! BIP! BIP! BIP!

Une série de **BIPs!** rapide retentit lors de la mise en marche de l'alarme.

Le picto  est rouge sur la page écran « Liste des éléments ».

Identifier l'élément concerné

Appuyer sur la touche du détecteur.

Si le voyant ne s'allume pas, les piles sont à changer.

Si une série de **BIPs!** retentit et si le voyant s'allume, le détecteur a déclenché.



Changer les piles d'un élément



Prendre soin de débrancher le cordon téléphonique avant d'ouvrir la centrale.

1 Neutraliser l'autoprotection de l'installation, pour ne pas déclencher l'alarme : appuyer sur la touche **OFF** de la télécommande jusqu'à l'extinction du voyant.



Vous disposez de 2 minutes pour ouvrir l'élément concerné.

2 Changer les piles de l'élément

Insérer des piles alcalines ou lithium (télécommande, détecteur d'ouverture) neuves de même marque, d'un même lot, en respectant bien les polarités + et -.

Participons à la protection de l'environnement !



Votre système d'alarme contient de nombreux matériaux valorisables ou recyclables, dont les piles. Confiez vos produits et vos piles à un point de collecte ou un centre de service agréé pour que son traitement soit effectué.



Il faut reprogrammer la date et l'heure du transmetteur téléphonique après le changement de ses piles.

Type de piles

Élément	Piles		
	qté	type	durée de vie*
Sirène d'intérieur	4	LR20	4 ans
Sirène extérieure avec flash	4	LR20	4 ans
Clavier LCD	4	LR03	4 ans
Clavier de commande	4	LR03	4 ans
Détecteur de mouvement	2	LR6	4 ans
Détecteur de mouvement pour petits animaux domestiques	1	CR123A lithium	3 ans
Détecteur de mouvement pour gros chien	2	LR6	4 ans
Détecteur de mouvement images	3	LR6	4 ans (avec 12 images/an)
Détecteur de mouvement extérieur	3	LR03	4 ans
Détecteur d'ouverture	1	CR2450 lithium	4 ans
Détecteur d'ouverture et de bris de vitre	1	CR2450 lithium	4 ans

Élément	Piles		
	qté	type	durée de vie*
Détecteur d'ouverture de porte de garage	2	LR03	4 ans
Détecteur d'ouverture de volet roulant	2	LR03	4 ans
Détecteur audiosonique de bris de vitres	2	LR03	4 ans
Détecteur de fumée	1	6LR61	3 ans
Détecteur de présence d'eau	2	LR03	4 ans
Détecteur de coupure secteur	2	LR03	4 ans
Télécommande Marche/Arrêt + zones	1	CR2430 lithium	4 ans
Télécommande Marche/Arrêt	1		4 ans
Télécommande multi-applications	1		4 ans
Centrale téléphonique	4	LR20	4 ans
Batterie GSM	1	Somfy	5 ans

* Dans le cadre d'une utilisation quotidienne standard pour un habitat résidentiel.

Réinitialisation du système

En cas de perte ou de vol d'une télécommande ou d'un badge

Effacer l'élément concerné en allant dans sur l'écran « Liste des éléments », voir page 36 ou dans le menu du clavier LCD « 5Liste des éléments », voir page 58.

En cas de perte du code installateur

Effacer tous les éléments mémorisés dans la centrale.

1 Neutraliser l'autoprotection de l'installation, pour ne pas déclencher l'alarme : appuyer sur la touche **OFF** de la télécommande jusqu'à l'extinction du voyant.

Vous disposez de 2 minutes pour ouvrir le capot de la centrale téléphonique.

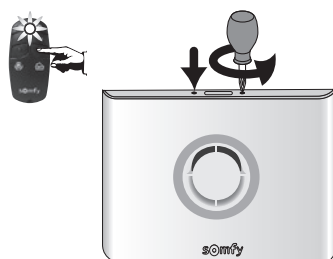

2 Retirer une pile.

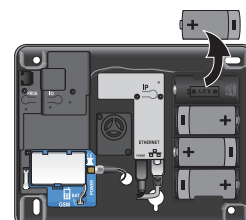

3 Maintenir le bouton **PROG** appuyé tout en remettant la pile.

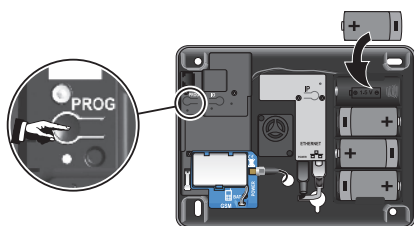

4 Attendre le **BIP** sonore (...20s) et le clignotement du voyant, puis relâcher le bouton.

Le voyant doit clignoter.



Tous les éléments de l'installation sont effacés dans la centrale, ainsi que le code installateur.

Recommencer la mémorisation de tous les éléments, voir page 11.

Personnaliser de nouveau tous les codes, voir page 37.

Mémoriser de nouveau la date et l'heure, voir page 35.

Personnaliser de nouveau les éléments, voir page 36.

Récapitulatif des éléments sauvegardés ou non après effacement des éléments

Eléments effacés	Eléments sauvegardés
Tous les codes	Les numéros de téléphone d'envoi d'alarme
Tous les éléments reconnus	La personnalisation des SMS
La date et l'heure	La programmation de tous les automatismes
La personnalisation des éléments	Toutes les programmations horaires

Problèmes rencontrés

Vous pouvez trouver des solutions aux problèmes les plus courants sur notre site internet www.somfy.fr, rubrique **Contacteur Somfy/FAQ** (Foire Aux Questions).

... sur une sirène



Symptômes	Remèdes
Pas de bip sonore lors d'une mise en marche/arrêt du système	<ul style="list-style-type: none"> ■ Avez-vous mis les piles dans la sirène ? ■ Les piles sont-elles en bon état et bien mises ? ■ La sirène est-elle mémorisée sur la centrale ? ■ Avez-vous bien programmé le bip sonore sur la sirène ? (voir <i>page 21</i>)
Série de bips sonore lors de la mise en marche du système	<ul style="list-style-type: none"> ■ Porte ouverte ? ■ Piles défectueuses, voir <i>page 77</i>, « Remplacement des piles ».
Impossible de mémoriser la sirène dans la centrale lors de l'appui sur la touche.	<ul style="list-style-type: none"> ■ Avez-vous mis les piles dans la sirène ? ■ Avez-vous bien mis la centrale en mode mémorisation ? ■ Les piles sont-elles dans le bon sens ?
Pas de déclenchement de la sirène lors d'une alarme	<ul style="list-style-type: none"> ■ La temporisation de sortie de 2 minutes n'est-elle pas en cours ? ■ La temporisation de 10 secondes après un déclenchement n'est-elle pas en cours pour la sirène extérieure ?
Déclenchement de la sirène en puissance réduite	<ul style="list-style-type: none"> ■ La temporisation de 10 secondes après le déclenchement d'une sirène extérieure n'est-elle pas en cours ? ■ La temporisation de 10 secondes après un déclenchement n'est-elle pas en cours pour la sirène d'intérieur ? ■ Le réglage du niveau sonore est-il correctement réglé ? ■ Les piles sont-elles en bon état ?
Déclenchement de la sirène lors d'une mise en marche	<ul style="list-style-type: none"> ■ La sirène est-elle fixée correctement sur le mur ? ■ Le capot est-il fermé et verrouillé ? ■ La pédale d'autoprotection est-elle correctement positionnée ?
Pas de bip sonore lors de la mémorisation	<ul style="list-style-type: none"> ■ Cela peut être dû à un appui trop long sur le bouton à l'intérieur de la sirène. Vérifier la présence de la sirène dans la « Liste des éléments ». Si elle figure, la supprimer et recommencer la mémorisation avec un appui bref sur le bouton de la sirène.

... sur un détecteur de mouvement



Symptômes	Remèdes
Pas de bip sonore lors de l'appui sur la touche du détecteur	<ul style="list-style-type: none"> ■ Le capot est-il fermé ? Le détecteur est-il mémorisé dans la centrale ? ■ Avez-vous mis les piles dans le détecteur ? ■ Les piles sont-elles en bon état et bien mises ?
Impossible de mémoriser le détecteur dans la centrale lors de l'appui sur la touche.	<ul style="list-style-type: none"> ■ Le capot est-il fermé ? ■ Avez-vous mis les piles dans le détecteur ? ■ Avez-vous bien mis la centrale en mode mémorisation ?
Le voyant du détecteur ne s'allume pas lors d'un mouvement pendant la phase de test	<ul style="list-style-type: none"> ■ Le détecteur est-il fixé à la bonne hauteur sur le mur ? ■ Avez-vous franchi au moins deux rayons ? (voir <i>page 13</i>) ■ Les piles sont-elles en bon état et bien mises ? ■ Les piles sont-elles installées dans le bon sens depuis au moins 1 minute ?
Déclenchement du système hors alarme lors d'une détection	<ul style="list-style-type: none"> ■ Le détecteur est-il fixé correctement sur le mur ? ■ Le capot est-il fermé ? La pédale d'autoprotection est-elle correctement positionnée ?
Pas de déclenchement du système sous alarme lors d'une détection	<ul style="list-style-type: none"> ■ La pièce dans laquelle est positionnée le détecteur était-elle vide depuis plus de 2 minutes ? ■ Les commutateurs de groupe sont-ils correctement réglés ? (voir <i>page 9</i>) ■ Vérifier la zone de couverture du détecteur.
Déclenchement intempestif système sous alarme	<ul style="list-style-type: none"> ■ Le détecteur n'est-il pas placé près d'une source de chaleur ? ■ La pièce n'est-elle pas habitée par des animaux (rongeurs, oiseaux) ? ■ Des éléments dans le champ d'action du détecteur ne bougent-ils pas ? (rideau, plante lors d'un courant d'air)
Pas de remontée d'images du détecteur de mouvement images	<ul style="list-style-type: none"> ■ Avez-vous bien lancé une surveillance ?

... sur un détecteur d'ouverture



Symptômes	Remèdes
Pas de bip sonore lors de l'appui sur la touche du détecteur	<ul style="list-style-type: none"> ■ Avez-vous mis la pile dans le détecteur ? Est-il mémorisé ? ■ La pile est-elle en bon état et bien mise (le + sur le dessus) ?
Impossible de mémoriser le détecteur dans la centrale lors de l'appui sur la touche.	<ul style="list-style-type: none"> ■ Avez-vous mis la pile dans le détecteur dans le bon sens ? ■ Avez-vous bien mis la centrale en mode mémorisation ?
Le voyant du détecteur ne s'allume pas lors d'une ouverture ou fermeture de la porte pendant la phase de test	<ul style="list-style-type: none"> ■ L'aimant est-il installé à une distance correcte du détecteur ? ■ Les repères sont-ils bien alignés ? (voir page 12) ■ La pile est-elle en bon état et bien mise (le + sur le dessus) ?
Déclenchement du système hors alarme lors d'une détection	<ul style="list-style-type: none"> ■ Le détecteur est-il fixé correctement sur la porte ou la fenêtre ? ■ Le capot est-il fermé ? ■ La pédale d'autoprotection est-elle correctement positionnée ?
Pas de déclenchement du système sous alarme lors d'une détection	<ul style="list-style-type: none"> ■ La temporisation de sortie de 2 minutes n'est-elle pas en cours ? ■ Les commutateurs de zones sont-ils correctement réglés ? (voir page 9)

... sur un élément de commande



Symptômes	Remèdes
Impossible de mettre en marche ou d'arrêter le système d'alarme	<ul style="list-style-type: none"> ■ Avez-vous mis les piles dans le bon sens dans l'élément de commande ? Est-il mémorisé ? ■ Les piles sont-elles en bon état et bien mises ? ■ L'élément de commande est-il mémorisé sur la centrale ? ■ Avez-vous entré à 3 reprises un code erroné ? (le blocage dure 2 minutes).
Le voyant orange sur le clavier clignote	<ul style="list-style-type: none"> ■ Voir le chapitre « Consulter les informations mémorisées quand le voyant orange clignote sur le clavier LCD », (voir page 73).

... sur la centrale

















Symptômes	Remèdes
Pas de bip sonore lors d'une mise en marche / arrêt du système	<ul style="list-style-type: none"> ■ Avez-vous mis les piles dans la centrale ? ■ Les piles sont-elles en bon état et bien mises ? ■ Avez-vous bien programmé le bip sonore sur la centrale ? (voir page 20).
Pas de transmission téléphonique lors d'une alarme	<ul style="list-style-type: none"> ■ Avez-vous correctement programmé les numéros du renvoi téléphonique ? ■ Votre système était-il sous alarme totale ?
Pas de transmission de SMS lors d'une mise en marche / arrêt	<ul style="list-style-type: none"> ■ Avez-vous correctement programmé les numéros du renvoi SMS, les numéros de serveurs et validé le renvoi sur le code utilisateur 2 ou 3 ? ■ Avez-vous bien effectué une mise en marche totale ou un arrêt à partir des codes utilisateur 2 ou 3 ? ■ Le téléphone devant recevoir le message SMS était-il en fonctionnement et joignable au moment du renvoi ? ■ Assurez-vous que votre opérateur téléphonique propose le service SMS.
Le voyant rouge clignote rapidement sur le module GSM	<ul style="list-style-type: none"> ■ Pas de carte SIM ou carte SIM mal mise en place. ■ Antenne non connectée.

TABLEAU DES CARACTÉRISTIQUES

Élément	Utilisation	Température d'utilisation	Auto-protection	Fonctionnement
Sirène d'intérieur	Intérieur	+ 5 à + 40 °C	Ouverture Arrachement	<ul style="list-style-type: none"> ■ Déclenchement d'une alarme sonore atténuée pendant 10 secondes (95 dB) puis 110 secondes en pleine puissance (112 dB) ou déclenchement de l'alarme pendant 2 minutes en mode atténué 95 dB selon paramétrage.
Sirène extérieure avec flash	Extérieur sous abri	- 25 à + 55 °C	Ouverture Arrachement	<ul style="list-style-type: none"> ■ Pas de déclenchement de l'alarme sonore pendant 10 secondes puis alarme sonore atténuée pendant 10 secondes (90 dB) puis 100 secondes en pleine puissance (108 dB). Déclenchement du flash pendant 120 secondes. IP43.
Clavier LCD	Intérieur	+ 5 à + 40 °C	Ouverture Arrachement	<ul style="list-style-type: none"> ■ Retour d'informations visuelles lors des commandes. ■ Visualisation possible d'un journal d'événement. ■ Commandes directes de l'alarme ou des automatismes via les touches f1 et f2.
Clavier de commande	Intérieur	+ 5 à + 40 °C	Ouverture Arrachement	<ul style="list-style-type: none"> ■ 3 types de mises en marche partielles, mise en marche totale et arrêt du système.
Détecteur de mouvement	Intérieur	+ 5 à + 40 °C	Ouverture	<ul style="list-style-type: none"> ■ Rayon d'action jusqu'à 10 mètres avec un angle de 90°.
Détecteur de mouvement pour petits animaux domestiques	Intérieur	- 10 à + 50 °C	Ouverture	<ul style="list-style-type: none"> ■ Rayon d'action jusqu'à 12 mètres avec un angle de 85°.
Détecteur de mouvement pour gros chien	Intérieur	+ 5 à + 40 °C	Ouverture	<ul style="list-style-type: none"> ■ Rayon d'action jusqu'à 10 mètres avec un angle de 110°. ■ Pas de détection entre le sol et le détecteur.
Détecteur de mouvement images	Intérieur	+ 5 à + 40 °C	Ouverture Arrachement	<ul style="list-style-type: none"> ■ Rayon d'action jusqu'à 10 mètres avec un angle de 90°. ■ Champ optique de détection de 90°. ■ Jusqu'à 4 photos. ■ Portée du flash jusqu'à 7 mètres.
Détecteur de mouvement extérieur	Extérieur	- 25 à + 50 °C	Ouverture	<ul style="list-style-type: none"> ■ Rayon d'action suivant réglage : voir le détecteur. IP55.
Détecteur d'ouverture	Intérieur	- 10 à + 55 °C	Ouverture	<ul style="list-style-type: none"> ■ Distance maximum entre aimant et détecteur de 10 mm sur du bois et de 5 mm sur du fer doux.
Détecteur d'ouverture et de bris de vitre	Intérieur	- 10 à + 55 °C	Ouverture	<ul style="list-style-type: none"> ■ Détecte le bris de vitre et l'ouverture d'une fenêtre.
Détecteur d'ouverture de porte de garage	Intérieur	- 10 à + 55 °C	Ouverture	<ul style="list-style-type: none"> ■ Détecte l'ouverture d'une porte de garage.
Détecteur d'ouverture de volet roulant	Intérieur	- 10 à + 55 °C	Ouverture	<ul style="list-style-type: none"> ■ Détecte un soulèvement de 5 cm de la dernière lame du volet.
Détecteur audiosonique de bris de vitres	Intérieur	+ 5 à + 40 °C	—	<ul style="list-style-type: none"> ■ Détecte le bris de vitre de fenêtres donnant sur l'extérieur uniquement.
Détecteur de fumée	Intérieur	+ 5 à + 40 °C	—	<ul style="list-style-type: none"> ■ Détecte la présence de fumée au niveau du détecteur. Il doit être impérativement placé au plafond.
Détecteur de présence d'eau	Intérieur	+ 5 à + 40 °C	—	<ul style="list-style-type: none"> ■ Détecte la présence d'eau au niveau des électrodes.
Détecteur de coupure secteur	Intérieur	+ 5 à + 40 °C	—	<ul style="list-style-type: none"> ■ Détecte une coupure de courant.
Télécommandes	Intérieur Extérieur	+ 5 à + 40 °C	—	<ul style="list-style-type: none"> ■ Mise en marche/arrêt du système. ■ Retour d'informations visuelles lors des commandes (suivant modèle).

TABLEAU DES CARACTÉRISTIQUES

Élément	Utilisation	Température d'utilisation	Auto-protection	Fonctionnement										
Télécommande multi-applications	Intérieur Extérieur	- 20 à + 70 °C	—	<ul style="list-style-type: none"> ■ Mise en marche/arrêt du système. ■ Pilotage de 2 automatismes RTS Somfy. ■ Retour d'informations visuelles lors des commandes. 										
Centrale	Intérieur	+ 5 à + 40 °C	Ouverture Arrachement	<ul style="list-style-type: none"> ■ Paramétrage local par ordinateur. ■ Transmission téléphonique de SMS par GSM ou numérique (pour la télésurveillance) pour les alarmes avec possibilité de différer l'envoi jusqu'à 30 secondes (pour éviter de transmettre en cas de fausse manipulation). ■ Envoi possible de SMS lors des mises en marche/arrêt sur les deux codes d'accès. Mise en marche totale/arrêt à distance en mode vocal par appui sur la touche 9 du combiné (codes DTMF). ■ Alimentation : 100-240V~ 50/60 Hz 0,15 A, Output : 5V= 0,6A <table border="1" style="width: 100%; border-collapse: collapse;"> <tr> <td style="text-align: center;"></td> <td>Courant alternatif</td> </tr> <tr> <td style="text-align: center;"></td> <td>Courant continu</td> </tr> <tr> <td style="text-align: center;"></td> <td>Le bloc secteur livré avec le produit est du type double isolation et ne nécessite donc pas de raccordement de terre.</td> </tr> <tr> <td style="text-align: center;"></td> <td>Le bloc secteur livré avec le produit ne doit être installé que dans un local abrité et sec.</td> </tr> <tr> <td style="text-align: center;"></td> <td>Ne pas jeter le produit hors d'usage avec les déchets ménagers. Faire reprendre le produit par son distributeur ou utiliser les moyens de collecte sélective mis à disposition par la commune.</td> </tr> </table> <ul style="list-style-type: none"> ■ La centrale est destinée à être raccordée sur un réseau télécom TRT-3. ■ Classification : <ul style="list-style-type: none"> - Bloc secteur : Hazardous voltage / Tension dangereuse - Module GSM : SELV/TBTS - Module IP VIDEO : SELV/TBTS - Carte mère : SELV/TBTS ■ Puissance buzzer : 100 dB. 		Courant alternatif		Courant continu		Le bloc secteur livré avec le produit est du type double isolation et ne nécessite donc pas de raccordement de terre.		Le bloc secteur livré avec le produit ne doit être installé que dans un local abrité et sec.		Ne pas jeter le produit hors d'usage avec les déchets ménagers. Faire reprendre le produit par son distributeur ou utiliser les moyens de collecte sélective mis à disposition par la commune.
	Courant alternatif													
	Courant continu													
	Le bloc secteur livré avec le produit est du type double isolation et ne nécessite donc pas de raccordement de terre.													
	Le bloc secteur livré avec le produit ne doit être installé que dans un local abrité et sec.													
	Ne pas jeter le produit hors d'usage avec les déchets ménagers. Faire reprendre le produit par son distributeur ou utiliser les moyens de collecte sélective mis à disposition par la commune.													
Module GSM	Intérieur	+ 5 à + 40 °C	—	<ul style="list-style-type: none"> ■ Envoi de SMS d'alarme par GSM. 										

Taux d'humidité maximum de 75%, pour tous les éléments.

ADSL.....	25, 28, 47, 50
Automatismes.....	40, 42, 62
Autoprotection	11, 36, 69, 77, 78
BIPs sonores.....	21, 22, 60, 64, 76
Codes installateur et utilisateur	37, 43, 55
Codes SOS silence et SOS + sirène.....	37, 43, 55
Commande à distance	74
Date et heure.....	35, 43, 58
Déclenchement immédiat.....	9
Déclenchement temporisé.....	9
Eclairage	40, 46, 63
GSM (module).....	25, 26, 29
Historique	37, 44, 76
Mémorisation d'éléments supplémentaires	11, 36
Mise en marche.....	8, 55, 70
Numéro de renvoi.....	38, 43, 56
Personnalisation des éléments	36, 58
Piles.....	77
Plan de déroulement des menus.....	54, 59
Portée radio.....	7
Simulation de présence avec lumière	40, 65
Simulation de présence avec volets roulants.....	39, 66
SMS.....	38, 56, 57
Zones (A, B, C).....	8, 9, 74

Somfy
50 Avenue du Nouveau Monde
BP 250 - 74307 Cluses Cedex
France

www.somfy.fr

somfy[®]

CE